

CARCASA DECORATIVA

DESCRIPCIÓN:

Las carcasas están diseñadas para su uso en exteriores cubriendo la unidad exterior de aires acondicionados y bombas de calor. El uso de una cubierta crea una imagen (de exterior) más tranquila y tiene un mayor carácter estético. Gracias al efecto camuflaje, la unidad exterior ya no se percibe (negativamente). Además, las elegantes cubiertas de la unidad exterior son fáciles de mantener, protegen y son duraderas.

Su diseño ingenioso y versátil garantiza un uso multifuncional y una instalación rápida y sencilla, que ahorra tiempo.

Acabado de color y estilo

Las cubiertas están disponibles en distintos colores, para que se adapten casi a la perfección a la configuración de la instalación, como el color de la fachada, los marcos de las ventanas o el jardín. Se puede elegir entre antracita, negro, blanco, marrón y verde.

Gracias a su carácter versátil, las cubiertas son adaptables a todas las unidades exteriores, siempre que se ajusten a su tamaño. Casi todos los colores pueden utilizarse perfectamente en combinación con los mismos colores de conductos de tuberías, convirtiendo la unidad exterior del aire acondicionado o bomba de calor en una unidad exterior elegante y camuflada.

La instalación se vuelve aún más elegante gracias a la colocación de la carcasa. Un valor estético añadido que garantiza la conservación de las prestaciones con un gran estilo. La carcasa es el toque perfecto para su instalación, ya que proporciona un acabado de alta calidad con estilo.

DISEÑO MULTIFUNCIONAL, LIGERO E INTELIGENTE:

Gracias a su construcción ingeniosa, robusta y ligera, las carcasas disponen de distintos tipos de configuración:

- Instalación en el suelo
- Instalación independiente
- Instalación en pared o suspendida

Su fabricación íntegramente en aluminio, combinada con un acabado mate de doble cara con recubrimiento en polvo, proporciona un acabado elegante y discreto.



Código: AS11111_AS11144



**Antracita
RAL7016**



**Marrón
RAL8017**



**Verde
RAL6005**



**Blanco
RAL9010**



**Negro
RAL9017**

Totamente preparado para su instalación

Las carcasas se embalan de forma compacta en un embalaje resistente y se suministran con un excelente embalaje de protección. Las cubiertas se entregan completamente listas para instalar y, por tanto, preparadas para su montaje inmediato. El trabajo de montaje es limitado porque el panel frontal ya está montado junto a los paneles laterales con una construcción de bisagra y los agujeros ya han sido taladrados. Como resultado, la carcasa puede atornillarse en pocos minutos.



INSTALACIÓN EN SUELO

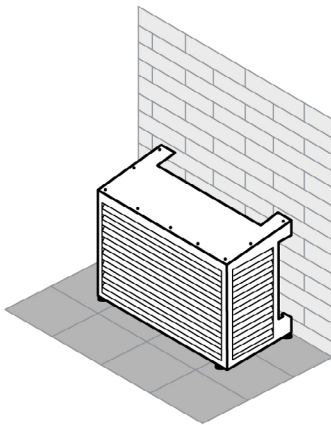

INSTALACIÓN INDEPENDIENTE

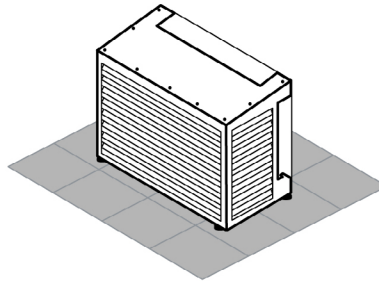

INSTALACIÓN EN PARED

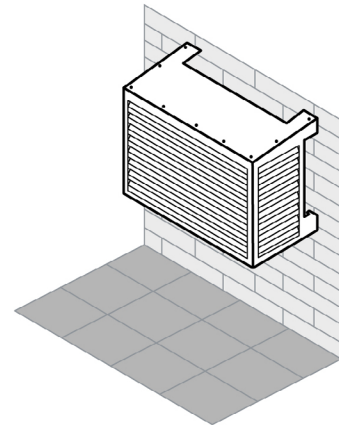

ÓPTIMO SISTEMA DE CIRCULACIÓN DE AIRE:

Un diseño bien estudiado, con una estructura de lamas en la parte delantera y a ambos lados, ofrece una visibilidad reducida de la unidad de aire acondicionado / calefacción frontal y a ambos lados, y una ventilación adecuada.

Para que el sistema de circulación de aire sea el óptimo, tanto la parte superior como ambos laterales están equipados con una muesca adicional para el suministro y retorno de aire. Estas muescas también se pueden utilizar para instalar fácilmente las calas en la carcasa sin necesidad de serrar la carcasa. El tejado inclinado proporciona un drenaje natural, por lo que el agua no se queda en él.

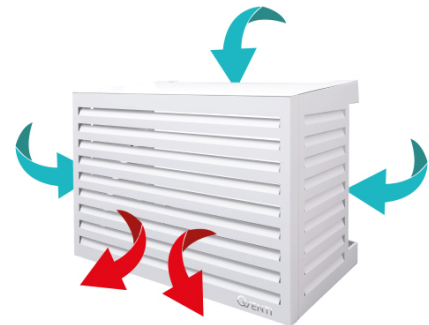



4 PIES NIVELADORES INDEPENDIENTES:

Cuando la cubierta se coloca en el suelo, se pueden utilizar los 4 pies ajustables independientes para conseguir una altura adicional de hasta 10 cm (por pie ajustable)

Esto permite nivelar la carcasa en terrenos irregulares. Gracias a la altura alcanzada por los pies ajustables, la carcasa se levanta del suelo, evitando que sumerja el agua.

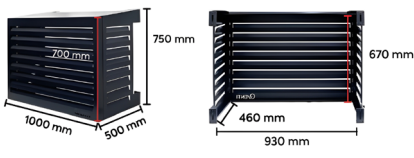
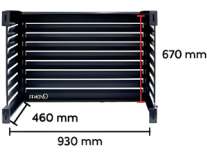
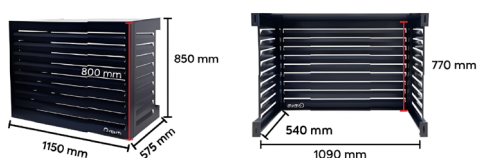

CARCASA							
Color	Código	100		Código	115		
		Dimensiones			Dimensiones		
		Exterior	Interior		Exterior	Interior	
Antracita	AS11111			AS11117			
Blanco	AS11114			AS11118			
Verde	AS11113			-			
Marrón	AS11112			-			
Negro	AS11115			-			
		Peso: 10,9/8,5 Kg bruto/neto				Peso: 13,8/10 Kg bruto/neto	

* Las medidas no incluyen la posibilidad de elevar con patas regulables hasta 10 cm de altura extra

PLACA INFERIOR							
Color	Código	100		Código	115		
		Dimensiones			Dimensiones		
Antracita	AS11123			AS11133			
Blanco	AS11126			AS11134			
Verde	AS11125			-			
Marrón	AS11124			-			
Negro	AS11127			-			
		Peso: 3,1/2,2 Kg bruto/neto				Peso: 4,3/2,5 Kg bruto/neto	

PLACA TRASERA							
Color	Código	100		Código	115		
		Dimensiones			Dimensiones		
Antracita	AS11128			AS11135			
Blanco	AS11131			AS11136			
Verde	AS11130			-			
Marrón	AS11129			-			
Negro	AS11132			-			
		Peso: 4,6/2,8 Kg bruto/neto				Peso: 6,1/3,7 Kg bruto/neto	

CARCASA PRO CON PUERTA DE SERVICIO						
Color	Código	100		Código	115	
Antracita	AS11116			AS11119		
-	-			-		
-	-			-		
-	-			-		
-	-			-		

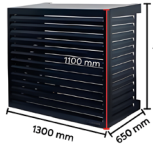
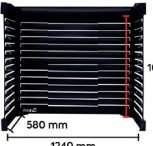
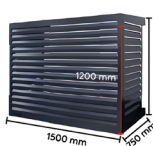
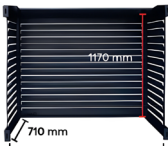
CARCASA								
Color	Código	130		Código	150			
		Dimensiones				Dimensiones		
		Exterior	Interior			Exterior	Interior	
Antracita	AS11120			AS11122				
Blanco	AS11121			-				
Verde	-			-				
Marrón	-			-				
Negro	-	Peso: 19,8/15,2 Kg bruto/neto		-	Peso: 24,5/19,2 Kg bruto/neto			

* Las medidas no incluyen la posibilidad de elevar con patas regulables hasta 10 cm de altura extra

PLACA INFERIOR								
Color	Código	130		Código	150			
		Dimensiones				Dimensiones		
Antracita	AS11137			AS11141				
Blanco	AS11138			-				
-	-			-				
-	-			-				
-	-	Peso: 5,5/3,3 Kg bruto/neto		-	Peso: 6,7/3,9 Kg bruto/neto			

PLACA TRASERA								
Color	Código	130		Código	150			
		Dimensiones				Dimensiones		
Antracita	AS11139			AS11142				
Blanco	AS11140			-				
-	-			-				
-	-			-				
-	-	Peso: 9,3/5,9 Kg bruto/neto		-	Peso: 11,5/7,2 Kg bruto/neto			

CARCASA INFERIOR								
Color	Código	130		Código	150			
		Dimensiones				Dimensiones		
Antracita	AS11143			-				
-	-			-				
-	-			-				
PLACA TRASERA CARCASA INFERIOR								
Color	Código	130		Código	150			
		Dimensiones				Dimensiones		
Antracita	AS11144			-				
-	-			-				
-	-			-				