

**CAJAS DE VENTILACION AUTOLIMPIANTES DESENFUMAGE
Serie CHAT-N**



Cajas de ventilación autolimpiantes, desenfumage, capacitadas para trabajar inmersas a 400°C/2h, estancas, con sistema de desagüe, fabricadas en chapa de acero galvanizado, con aislamiento acústico ininflamable (M0) de fibra de vidrio de 25 mm de espesor, rodete centrífugo de álabes hacia atrás equilibrado dinámicamente, directamente acoplado al eje motor, trifásico IP55, Clase H, para uso en funcionamiento continuo (S1) o para casos de emergencia (S2).

Motores

De 4, 6 ó 4/8 polos, según versiones.
Tensión de alimentación

Trifásicos 230/400V-50Hz (modelos de 1 velocidad)

Trifásicos 400V-50Hz (modelos de 2 velocidades)

[Ver cuadro de características].



Rodete de álabes hacia atrás

Evita que se adhiera la suciedad. Equilibrado dinámicamente según norma ISO 1940.



Motor homologado S1 y S2

El motor de 400°C/2h está homologado para funcionar en uso continuo (S1), o en caso de emergencia (S2).

Aplicaciones específicas



Homologados según norma EN12101-3.
Certificación nº 0370-CPD-2475

Parkings

Cocinas industriales

Configuración versátil

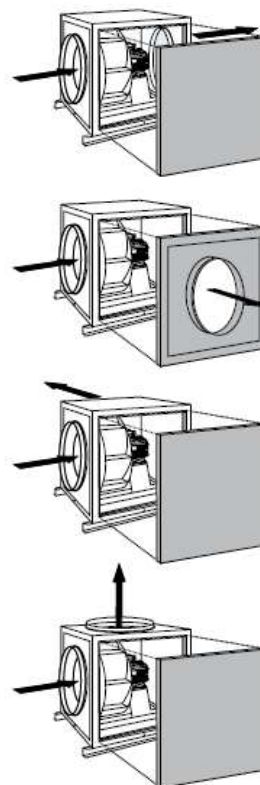

Caja estanca

Las juntas de goma proporcionan estanqueidad. Un desagüe permite la salida del agua de condensaciones.



Fácil montaje

Los anclajes facilitan su montaje en el suelo o suspendida.



Bajo nivel sonoro

Aislamiento acústico ininflamable (M0) de fibra de vidrio de 25 mm de espesor, que reduce sensiblemente el ruido Radiado.



Soportes antivibratorios

Evitan la transmisión de ruido a la instalación.



Robustez

Acabados de calidad, con cantoneras de aluminio, que proporcionan gran robustez.

CARACTERÍSTICAS TÉCNICAS

Es imprescindible comprobar que las características eléctricas (voltaje, intensidad, frecuencia, etc.) del motor que aparecen en la placa del mismo son compatibles con las de la instalación.

Modelo	Velocidad (r.p.m.)	Potencia motor (kW)	Intensidad absorbida máxima (A)	Caudal máximo (m³/h)	Nivel de presión sonora (dB(A)) a 1,5 m			Peso (kg)	Regulador de velocidad
					Descarga	Aspiración	Radiado		
4 POLOS									
CHAT/4-400 N	1420	0,37	0,87	3.380	53	54	46	80	VFTM TRI 0,37
CHAT/4-450 N	1410	0,55	1,38	4.770	57	58	50	90	VFTM TRI 0,55
CHAT/4-500 N	1430	1,1	2,4	6.940	60	61	53	110	VFTM TRI 1,1
CHAT/4-560 N	1425	1,5	3,26	9.500	63	65	57	185	VFTM TRI 1,5
CHAT/4-630 N	1410	3	6,17	13.900	67	68	60	200	VFTM TRI 3
CHAT/4-710 N	1460	5,5	10,5	19.570	70	72	64	215	VFTM TRI 5,5
6 POLOS									
CHAT/6-560 N	910	0,55	1,49	6.370	54	55	47	185	VFTM TRI 0,55
CHAT/6-630 N	925	1,1	2,78	9.320	58	59	51	200	VFTM TRI 1,1
CHAT/6-710 N	940	1,5	3,71	13.320	61	62	54	215	VFTM TRI 1,5
CHAT/6-800 N	960	3	7,3	18.950	65	66	58	229	VFTM TRI 3
4/8 POLOS*									
CHAT/4/8-450 N	1430/715	0,55/0,09	1,7/0,84	4.770/2.380	57	58	50	90	-
CHAT/4/8-500 N	1430/720	1,1/0,18	2,73/1,21	6.940/3.490	60	61	53	110	-
CHAT/4/8-560 N	1425/720	1,5/0,25	3,65/1,6	9.500/4.800	63	65	57	185	-
CHAT/4/8-630 N	1410/705	3/0,55	6,29/2,35	13.900/6.950	67	68	60	200	-
CHAT/4/8-710 N	1475/735	5,5/1,1	11,7/3,7	19.570/9.750	70	72	64	215	-

* Los modelos CHAT-N de 2 velocidades no cumplen la normativa ErP.

DIMENSIONES (mm)

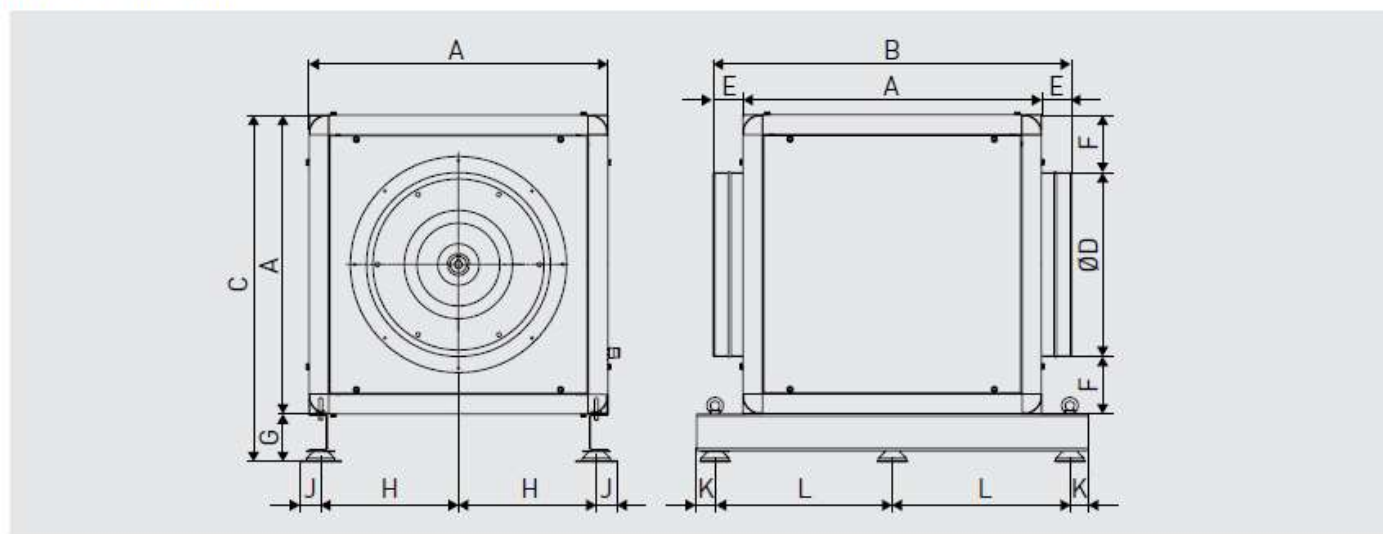

Modelo	A	B	C	D	E	F	G	H	J	K	L
CHAT/ -400 N	650	780	754	400	65	125	104	300	45	40	386
CHAT/ -450 N	650	760	754	448	55	101	104	300	45	40	386
CHAT/ -500 N	800	910	904	498	55	151	104	375	45	40	461
CHAT/ -560 N	860	970	964	558	55	151	104	405	45	40	470
CHAT/ -630 N	980	1090	1084	628	55	176	104	465	45	40	530
CHAT/ -710 N	1037	1147	1141	708	55	164,5	104	493,5	45	40	558,5
CHAT/ -800 N	1200	1310	1304	798	55	201	104	575	45	40	640

CURVAS CARACTERÍSTICAS

- q_v = Caudal en m^3/h y m^3/s .
- p_{st} = Presión estática en mmcda y Pa.
- Aire seco normal a 20°C y 760 mmHg.
- Ensayos realizados de acuerdo a Norma ISO 5801 y AMCA 210-99.

CHAT/4-400N 0,37kW

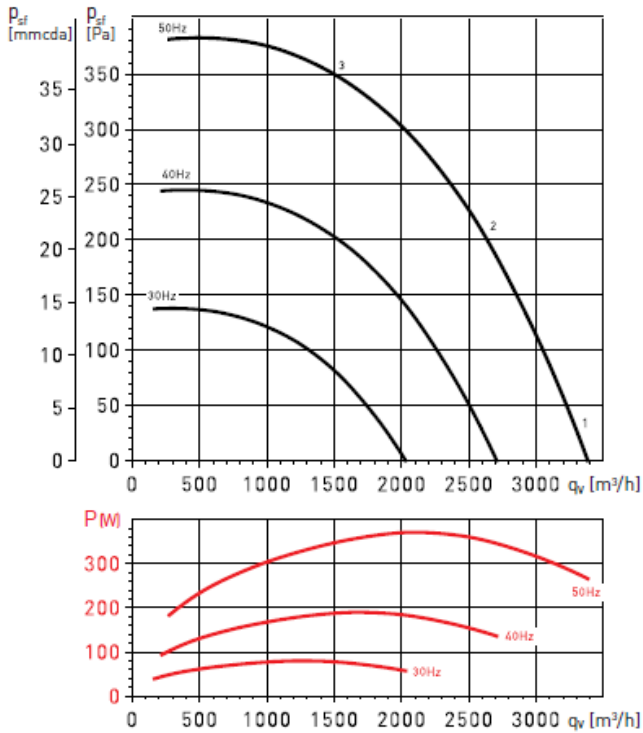

CHAT/4-450N 0,55kW

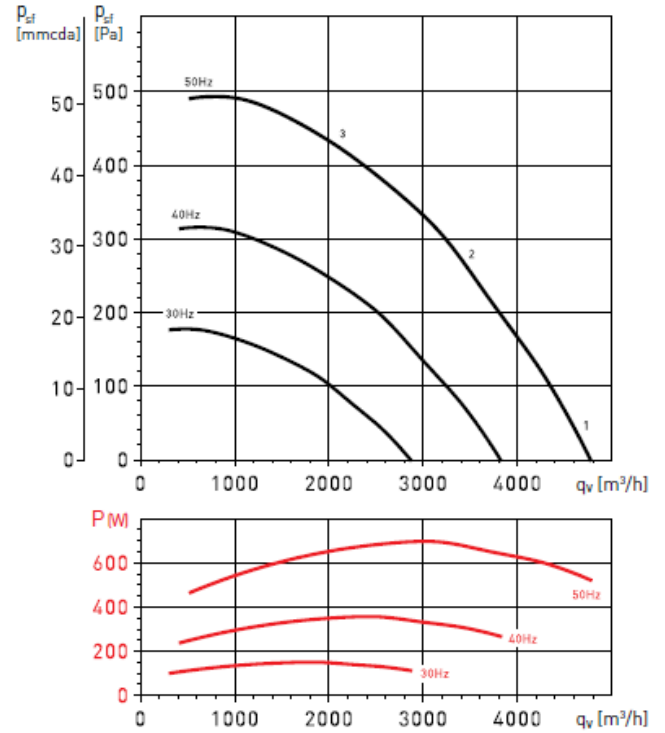

CHAT/4-500N 1,1kW

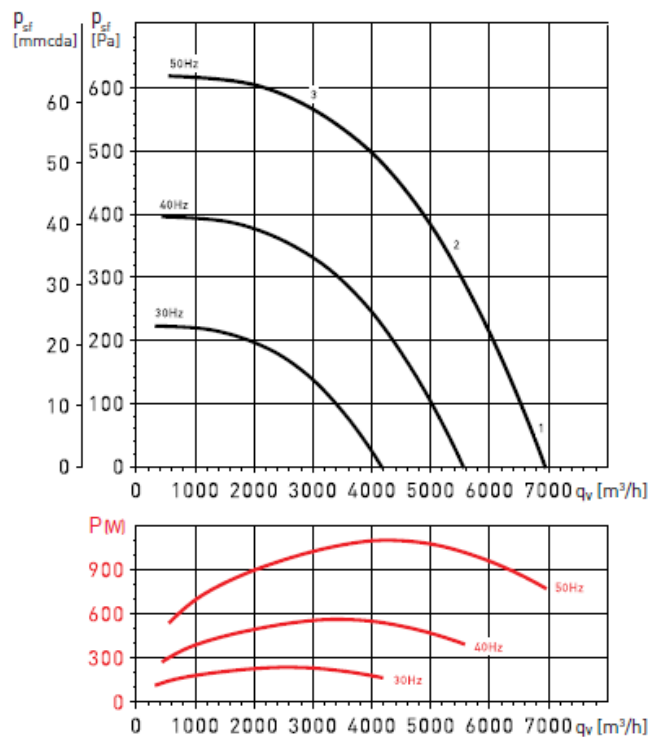

CHAT/4-560N 1,5kW

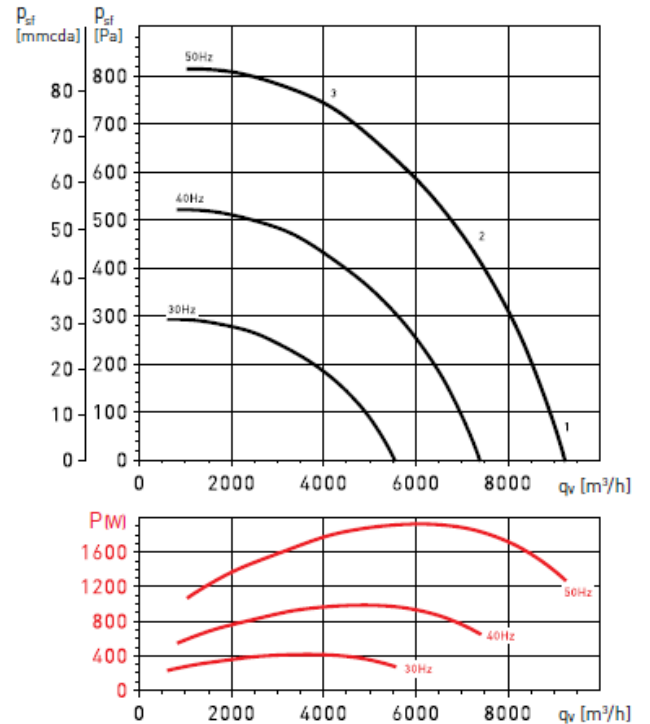

CHAT/4-630N 3kW

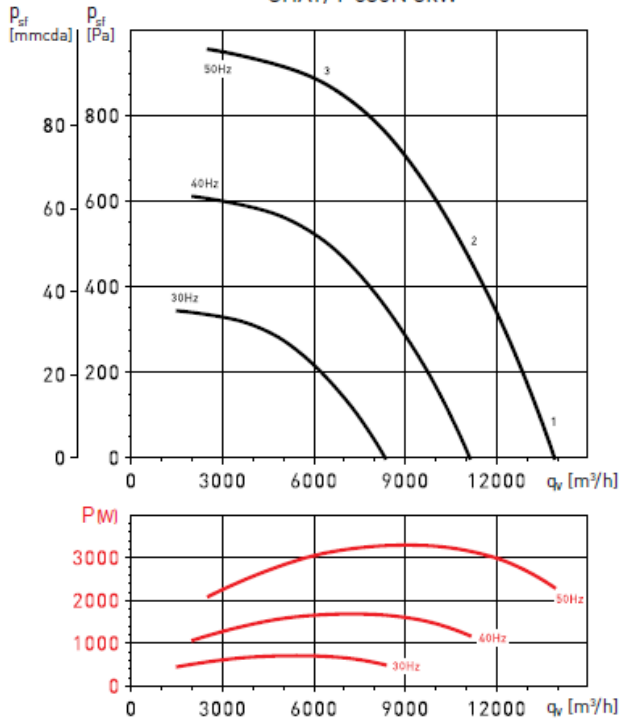

CHAT/4-710N 5,5kW

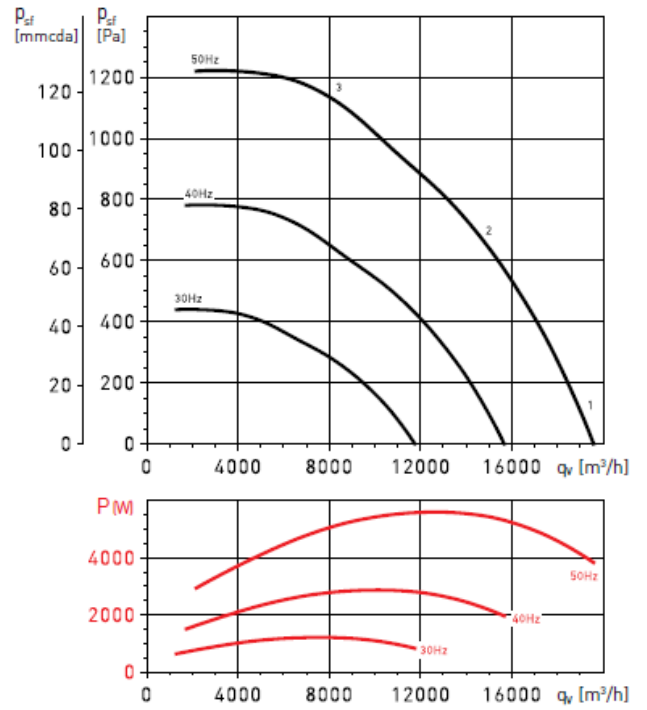

CHAT/6-560N 0,55kW

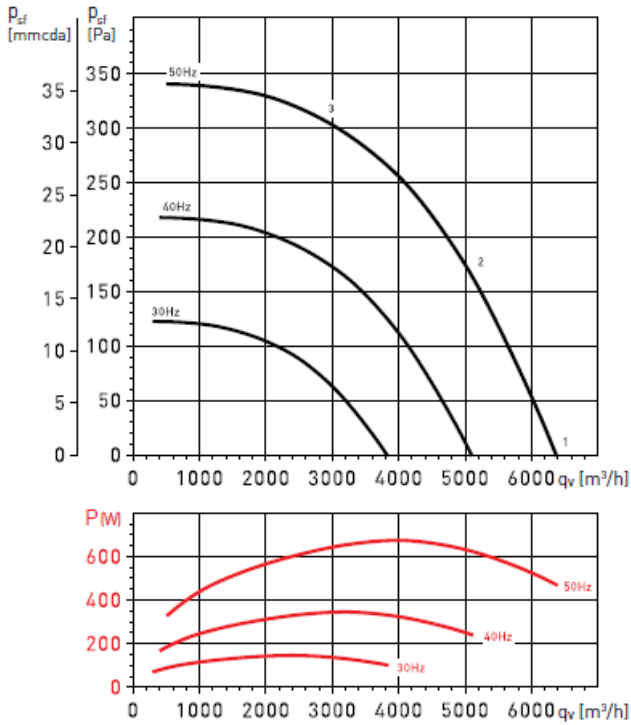

CHAT/6-630N 1,1kW

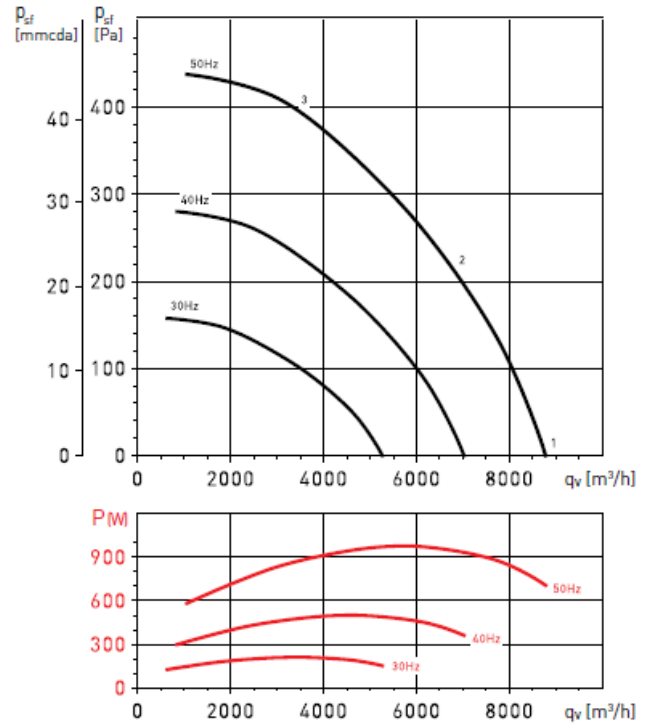

CHAT/6-710N 1,5kW

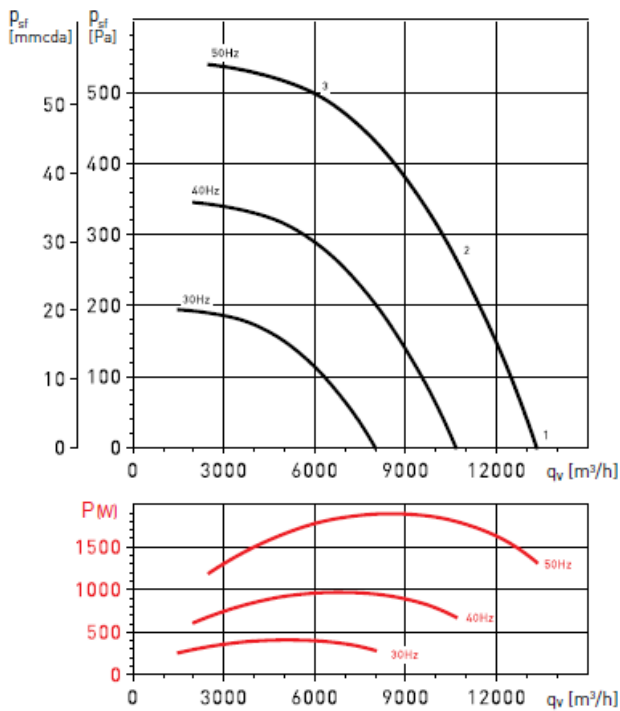

CHAT/6-800N 3kW

