

UNIDAD CONDENSADORA

2xØ500 400V III 50Hz

E-AU2-A2L-H1003CC



DEFINICIÓN

Las unidades condensadoras DORIN gama E-UA-A2L pueden funcionar con R-454C y R-455A.

CARACTERÍSTICAS GENERALES

Están equipadas con condensador enfriado por aire con tubo de cobre y aletas de aluminio de nuevo diseño, motor-ventilador eléctrico de alta eficiencia equipado con rejilla de seguridad, receptor de líquido con válvula de seguridad y amortiguador antivibraciones, tubería de descarga, tubería de gas y líquido, estructura de acero y circulación de aceite mediante borboteo.

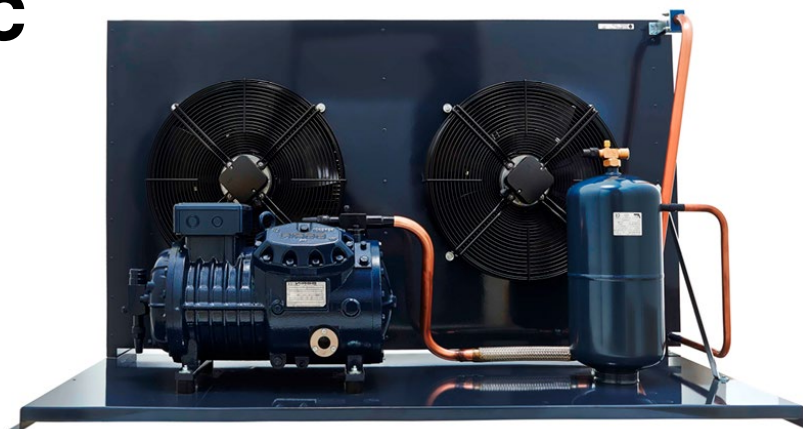

Código: MF21599

DATOS TÉCNICOS:

Modelo compresor	H1003CC	
Desplazamiento @ 50 Hz	43,73	m³/h
Desplazamiento @ 60 Hz	52,48	m³/h
Ventiladores: caudal (total) @ 50Hz	14500	m³/h
Ventiladores: caudal (total) @ 60Hz	16320	m³/h
Ventiladores: potencia @ 50Hz	2x680	nº x W
Ventiladores: potencia @ 60Hz	2x880	nº x W
Ventiladores: corriente absorbida (total) @ 50Hz	6,0	A
Ventiladores: corriente absorbida (total) @ 60Hz	7,76	A
Ventiladores: capacidad condensador @ 50Hz	2x12	nº x µF
Ventiladores: capacidad condensador @ 60Hz	2x12	nº x µF
Ventiladores	2x500	nº x Ø
Volumen recipiente	15,0	L
Conexiones: aspiración	35 s.	mm
Conexiones: líquido	7/8"	
Peso neto	211,0	kg
Presión sonora 1,8 m @50Hz	64,1	dB(A)
Presión sonora 1,8 m @60Hz	65,3	dB(A)
Presión sonora 5 m @50Hz	55,2	dB(A)
Presión sonora 5 m @60Hz	56,4	dB(A)
Potencia sonora @50Hz	80,2	dB(A)
Potencia sonora @60Hz	81,4	dB(A)

DIMENSIONES (mm):

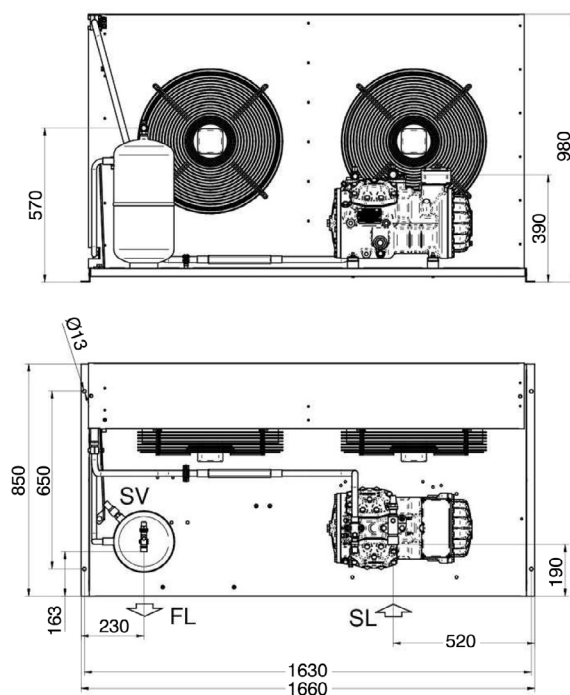

FL - Salida refrigerante
 SL - Válvula servicio aspiración
 SV - Válvula de seguridad

ENTRADA:

Modelo	E-AU2-A2L-H1003CC	
Refrigerante	R454C	
Temperatura evaporación	-10,0°C	-25,0°C
Temperatura ambiente	40,0°C	40,0°C
Temperatura de referencia	Temperatura de rocío	Temperatura de rocío
Temperatura de aspiración	20,0°C	20,0°C
Temperatura salida evaporador	20,0°C	20,0°C
Tensión / fases / frecuencia	380-420V / 3 / 50Hz	380-420V / 3 / 50Hz

Temperatura de evaporación -10 °C R454C:

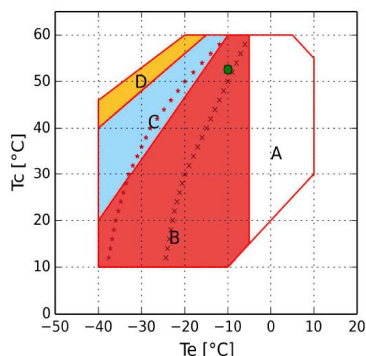

- A = Solamente para modelos "CC"
- B = Aplicación estándar
- C = Ventilador de culata o recalentamiento máx. 20K
- D = Ventilador de culata con recalentamiento máx. 20K
- x = Min Te 50%
- * = Min Te 50% Ventilador de culata o recalentamiento máx. 20K
- = Temperatura de rocío

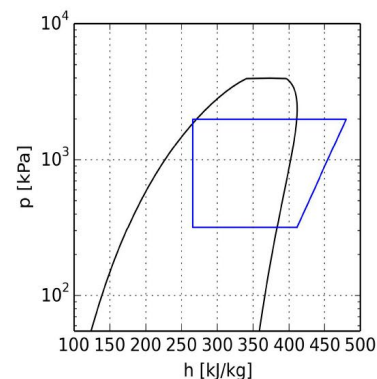

Temperatura de evaporación -25 °C R454C:

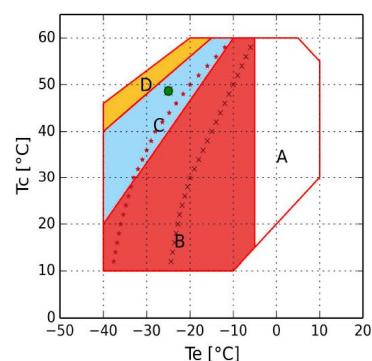

- A = Solamente para modelos "CC"
- B = Aplicación estándar
- C = Ventilador de culata o recalentamiento máx. 20K
- D = Ventilador de culata con recalentamiento máx. 20K
- x = Min Te 50%
- * = Min Te 50% Ventilador de culata o recalentamiento máx. 20K
- = Temperatura de rocío

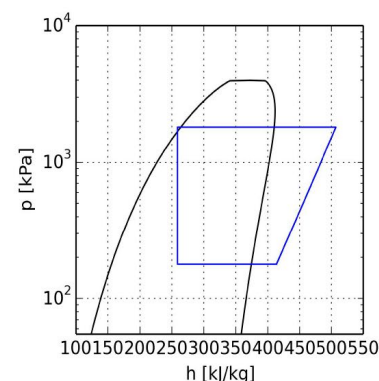

CÁLCULO DE PRESTACIONES:

Temperatura de evaporación -10 °C R454C:

R454C	Condiciones estándar	Al evaporador	Al Compresor
Potencia frigorífica	15420 W	15980 W	15980 W
Potencia absorbida, incluidos los ventiladores	8,42 kW	8,42 kW	8,42 kW
Capacidad condensador	23,83 kW	23,03 kW	24,39 kW
COP	1,83	1,90	1,90
Caudal	377,3 kg/h	377,3 kg/h	377,3 kg/h
Temperatura condensación	52,3°C	52,3°C	52,3°C
Subenfriamiento líquido	0,0 K	3,0 K	3,0 K
Intensidad absorbida	13,1 A	13,1 A	13,1 A
Intensidad máx. de funcionamiento	23,0 A	23,0 A	23,0 A
Intensidad rotor bloqueado	92,0 A	92,0 A	92,0 A

Temperatura de evaporación -25 °C R454C:

R454C	Condiciones estándar	Al evaporador	Al Compresor
Potencia frigorífica	7550 W	7810 W	7810 W
Potencia absorbida, incluidos los ventiladores	5,96 kW	5,96 kW	5,96 kW
Capacidad condensador	13,51 kW	12,41 kW	13,77 kW
COP	1,27	1,31	1,31
Caudal	174,6 kg/h	174,6 kg/h	174,6 kg/h
Temperatura condensación	48,7 °C	48,7 °C	48,7 °C
Subenfriamiento líquido	0,0 K	3,0 K	3,0 K
Intensidad absorbida	10,4 A	10,4 A	10,4 A
Intensidad máx. de funcionamiento	23,0 A	23,0 A	23,0 A
Intensidad rotor bloqueado	92,0 A	92,0 A	92,0 A