

# BANDEJA TIPO PERSIANA GALVANIZADA

## MODELO CA

### DESCRIPCIÓN

Bandejas para evaporadores estáticos, son ideales para muebles refrigerados de conservación y congelación, en el ámbito comercial.

Bandeja disponible en Inox. Bajo demanda.

Kit desescarche eléctrico opcional



### DATOS TÉCNICOS

<b>Código</b>	<b>MF02126</b>		
<b>Modelo</b>	<b>CA-10-1,90</b>		
Dimensiones	A	mm	2000
	B	mm	900
Peso	kg	22,33	

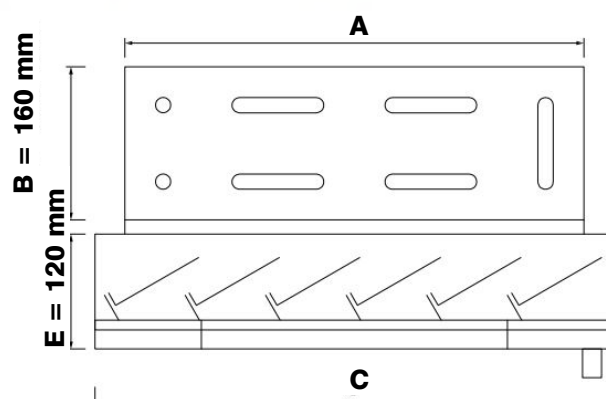

### DIMENSIONES

