

SPLIT TIPO CASSETTE
Serie MUCSR-V8M



Protocolo V6



RM12F1
Incluido
(CL09107)

OPCIONALES

Más información de los opcionales en apartado "SISTEMAS DE CONTROL"

Control inalámbrico

Control cableado con WIFI

Software de control⁽¹⁾

BMS



RM12F
(CL09101)



WDC3-86T
(CL09221)



IMMPRO II +
Hardware MK2-B3311⁽³⁾
(CL09306)



IMMP-BAC(A)⁽²⁾
(CL09303)



GW-KNX
(CL09302)



CCM-180A/WS⁽²⁾
(CL09300)



TC3-10.1⁽¹⁾
(CL09305)



CCM-15(A)⁽²⁾
(CL92872)

Control centralizado

WIFI AIDOO Airzone

Accesorios



AZAI6WSCGM2
(CO48086)



Detector de fugas R32
(CL09436)

⁽¹⁾ Conexión a través de la unidad exterior. Es necesario añadir el convertor de protocolo V6 a V8 MA3-PCK (CL09312).
⁽²⁾ Conexión a través de la unidad exterior.

SPLIT TIPO CASSETTE V8M
ESPECIFICACIONES

Modelo			MUCSR-48-V8M	MUCSR-60-V8M	
Código conjunto			CL23998	CL23999	
Refrigeración	Capacidad nominal	kW	14	16	
	Consumo nominal	kW	4,3	5,1	
	Pdesignnc (carga de diseño)	kW	14,0	15,5	
	SEER	W/W	6,9	6,6	
	Etiquetado energético		--	--	
	Eficiencia energética estacional refrigeración de espacios	ηs,c (%)	273,0	261,0	
	Consumo de energía anual	kWh/año	--	--	
Calefacción	Capacidad nominal	kW	16	18	
	Consumo nominal	kW	3,6	4	
	Zona climática media	Pdesignn (carga de diseño)	kW	14,0	15,5
		SCOP	W/W	4,6	4,4
		Etiquetado energético		--	--
		Eficiencia energética estacional calefacción de espacios	ηs,h (%)	181,0	173,0
		Consumo de energía anual	kWh/año	--	--
		Tbiv (Temperatura bivalente)	°C	-7	-7
Tol (Temp. límite funcionamiento)	°C	-15	-15		
Unidad interior	Modelo	Cuerpo	MVD-140Q4N18	MVD-160Q4N18	
		Panel	T-MBQ4-01E1	T-MBQ4-02E1	
	Código	Cuerpo	UA23714	UA23715	
		Panel	UA23710	UA23715	
	Caudal de aire (1*)	m³/h	1730/1624/1518/1412 /1306/1200/1094	2100/1900/1760/1630 /1500/1380/1270	
	Presión sonora (2*)	dB(A)	43/42/40/39/37/36/34	48/46/44/43/41/39/37	
	Potencia sonora (2*)	dB(A)	58/57/56/55/54/53/52	57/56/54/52/50/47/46	
	Conexión desagüe (OD)	mm	Φ25	Φ25	
	Altura achique bomba condensados (3*)	mm	1.200	1.200	
	Toma aire fresco (4*)	mm	Φ105	Φ75	
	Dimensiones (Ancho x Alto x Fondo)	Cuerpo	mm	840×288×840	950×300×950
		Panel	mm	950×53×950	1050×55×1050
	Peso	Cuerpo	kg	26,5	32,6
Panel		kg	5,6	7,4	
Unidad exterior	Modelo		MVD-V8M140WDN8	MVD-V8M160WDN8	
	Código		CL23643	CL23644	
	Caudal de aire (Alto)	m³/h	5.000	5.000	
	Presión sonora (Alta)	dB(A)	56	56	
	Potencia sonora (refrigeración / calefacción)	dB(A)	70 / 71	70 / 72	
	Compresor (Marca / Modelo)		GMCC / EKTf400D64UMTRW	GMCC / EKTf400D64UMTRW	
	Dimensiones (Ancho x Alto x Fondo)	mm	950 x 840 x 440	950 x 840 x 440	
	Peso	kg	77,5	77,5	
Refrigerante	Tipo / PCA		R32 / 675	R32 / 675	
	Carga	kg	2,4	2,4	
	Equivalencia CO2	TCO ₂ eq	1,62	1,620	
	Precarga hasta	m	0	0	
	Carga adicional (a partir de 0m)	g/m	153	153	
Tuberías frigoríficas	Líquido	mm (inch)	3/8"	3/8"	
	Gas	inch	5/8"	5/8"	
	Longitud máxima (5*)	inch	40	40	
	Máx. vertical (ud. ext. arriba / ud. ext. abajo)	m	30 / 20	30 / 20	
Datos eléctricos (6*)	Alimentación	V-Hz-F	220-240 ~ 50, 1N	220-240 ~ 50, 1N	
	Intensidad máxima	A	40	40	
	Cable alimentación (unidad exterior)	mm ²	2 x 10 + T	2 x 10 + T	
	Cable alimentación (unidad interior)	mm ²	2 x 2,5 + T	2 x 2,5 + T	
	Cable interconexión	mm ²	3 x 0,75 (Apantallado)	3 x 0,75 (Apantallado)	
Temperatura de funcionamiento	Exterior (Refrigeración / Calefacción)	°C	-15 ~ 55 / -20 ~ 27	-15 ~ 55 / -20 ~ 27	

Notas:
 (1*) Caudal de aire desde la velocidad más alta a la más baja, en total cada equipo dispone de 7 velocidades.
 (2*) Presión sonora desde la velocidad más alta a la más baja, en total cada equipo dispone de 7 velocidades. Medido a 1,4m por debajo de la unidad en cámara semi-anechoica.
 (3*) Altura de achique desde la base de la unidad, instalando el codo como máximo a 200mm en horizontal.
 (4*) Diámetro interior
 (5*) Longitud mínima de tubería de 3 mts.
 (6*) Las secciones del cableado eléctrico indicadas son recomendadas pero pueden ser superiores en función de cada instalación, estas se deberán adecuar a la normativa eléctrica en vigor
 * El diseño y las especificaciones están sujetos a cambios sin previo aviso para la mejora del producto.
 ** Los valores de nivel sonoro corresponden a valores obtenidos en cámara anecoica

SPLIT TIPO CASSETTE V8M



CABLEADO ELÉCTRICO

Modelo	Alimentación		Interconexión (Y)
	Tipo	Sección (A) Sección (B)	
48	230V (1N~)	2x10+T (mm ²)	3 x 0,75 (mm ²) Apant.
60	230V (1N~)	2x10+T (mm ²)	3 x 0,75 (mm ²) Apant.

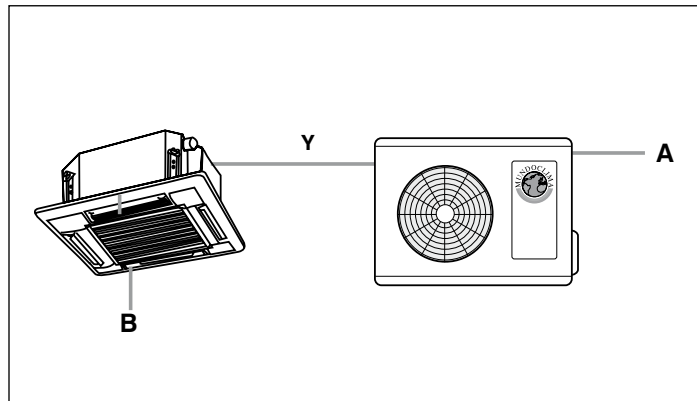

TUBERÍAS FRIGORÍFICAS Y CARGA ADICIONAL (R-32)

Modelo	Tubería		Distancia máx.		Carga adicional refrigerante	Precarga hasta
	Líquido	Gas	Vertical (C)	Total (D)		
48	3/8"	5/8"	30/20 m	40 m	153 g/m	0 m
60	3/8"	5/8"	30/20 m	40 m	153 g/m	0 m

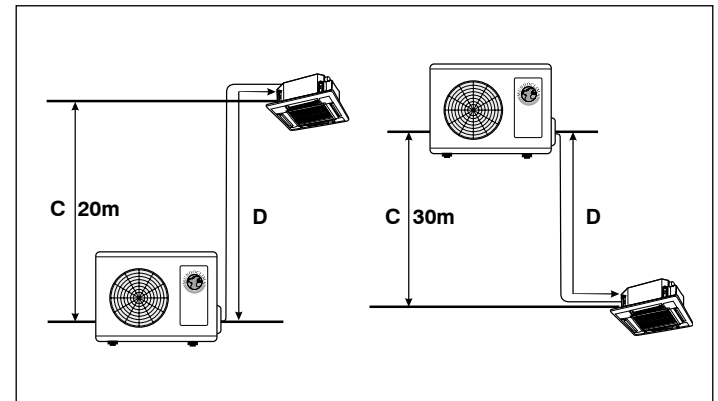

CONEXIÓN CONTROL CENTRALIZADO

CONTROL CENTRALIZADO CCM

XYE

Máx. 64 uds. interiores

MUCNR-H14

MUSTR-H14

MUCR-H14

MUPR-H11

MUCSR-V8M













Nota importante:
Si necesita conectar unidades de diferentes series a un control CCM, consúltelo previamente con el Departamento técnico de MUNDOCLIMA



Mas información ver apartado sistemas de control

Leyenda de Prestaciones

MUNDCLIMA®

 TEMPORIZADOR SEMANAL Establece el funcionamiento semanal de la unidad.	 MODO NOCHE Hace que la unidad funcione de acuerdo con la curva de temperatura de noche ya preestablecida, lo que crea un ambiente ideal durante la noche y mejora la calidad del sueño.	 SILENCE Esta función le permite seleccionar la velocidad ultra-silenciosa, de esta forma el nivel sonoro del equipo es muy bajo.
 FUNCIÓN FOLLOW ME (IFEEL) El control remoto incorpora un sensor de temperatura ambiente.	 TEMPORIZADOR DIARIO El temporizador puede regularse desde la puesta en marcha hasta 24 horas.	 PANEL DE CONTROL Incorpora un panel de control para controlar la máquina sin ningún control remoto inalámbrico.
 REARME AUTOMÁTICO Recuperación de los ajustes previos al corte eléctrico.	 DISEÑO 360° Gracias al diseño del panel 360° el aire se distribuye de una forma más uniforme.	 DOBLE FLUJO DE AIRE Salida de aire superior e inferior. En modo refrigeración solo funciona la salida superior y en modo calefacción funcionan las dos salidas, de esta forma se consigue calentar desde nivel del suelo.
 FUNCIONAMIENTO DE EMERGENCIA Posibilidad de hacer funcionar la unidad con el botón manual en caso de producirse algunas alarmas.	 OSCILACIÓN HORIZONTAL Y VERTICAL DE LAMA Mejor distribución del aire gracias a la oscilación automática de la lama, tanto horizontal como verticalmente.	 CORE GENIUS La frecuencia de los equipos Inverter tradicionales tiene una fluctuación de $\pm 1^\circ\text{C}$ de la temperatura ambiente durante el funcionamiento. Sin embargo, la nueva tecnología Inverter "CORE GENIUS" que ajusta 0,6Hz para cada paso, la variación de frecuencia del Inverter es tan suave que no se nota la fluctuación de la temperatura ambiente $\pm 0,5^\circ\text{C}$.
 PREVENCIÓN DE AIRE FRÍO En calefacción la velocidad del ventilador inicial se ajusta en función de la temperatura de la batería.	 GEAR Permite fijar la capacidad del equipo al 50%, 75% o 100% (por defecto)	 CONTROL INDIVIDUAL DE LAS LAMAS Posibilidad de ajustar el ángulo las 4 lamas de forma independiente.
 FUNCIONAMIENTO TURBO Reducción del tiempo de Refrigeración/ Calefacción al máximo.	 FILTRO CATALIZADOR FRÍO Equipo que incorpora filtro purificador que puede absorber el formaldehído sin necesidad de luz ultra-violeta.	 120° La lama superior permite un ajuste 120°.
 BAJO NIVEL SONORO Gracias al modo Silence y a su nuevo diseño, se reduce el nivel sonoro al mínimo.	 ARRANQUE AL SPRINT Como un corredor al "sprint", esta función permite al compresor alcanzar los 65Hz en tan solo 6s.	 CONTROL DE PARED RETROILUMINADO El nuevo control cableado de pared KJR-120N dispone de retroiluminación de la pantalla para facilitar su lectura.
 COMPENSACIÓN DE TEMPERATURA El control remoto permite ajustar la temperatura de compensación para el modo calefacción y refrigeración.	 CONTROL HUMEDAD En modo deshumidificación, se puede ajustar el control de humedad relativa entre el 35% y el 85%.	 CALEFACCIÓN 8 °C El equipo se activa automáticamente en modo calefacción cuando la temperatura ambiente es inferior a 8 °C, de esta forma evita que la temperatura de la habitación sea muy baja cuando no estamos en casa.
 AIRE FRESCO (ION) Equipo que incorpora ionizador para generar OH(-) y de esta forma purificar el aire desactivando bacterias, virus y otros contaminantes del ambiente, proporcionando una sensación de frescor muy agradable.	 FUNCIÓN VENTILACIÓN Permite el funcionamiento con solo ventilación.	 TERMOSTATO Mantiene automáticamente la temperatura seleccionada.
 BREZE AWAY Función que permite desviar el flujo de aire a otro sitio para evitar que el equipo sople directamente sobre las personas	 DESHUMIDIFICACIÓN Reducción de la humedad restableciendo una temperatura óptima en ambientes húmedos.	 DOMÓTICA Posibilidad de integración con los principales fabricantes de sistemas domóticos (Consultar)
 UNIDAD EXTERIOR MÁS SILENCIOSA Diseño optimizado de la rejilla de salida de aire con disminución del ruido de 3.3dB(A) en comparación con modelos anteriores.	 VARIAS VELOCIDADES DEL VENTILADOR INTERIOR Hasta 12 niveles de velocidad que se ajustan de forma automática si se activa la ventilación automática.	 CONECTIVIDAD Posibilidad de controlar diversas unidades con un mismo control.
 AMPLIO RANGO DE FUNCIONAMIENTO Funcionamiento en refrigeración hasta 50°C y en calefacción hasta -15°C.		

 WIFI Posibilidad de que la unidad sea controlada vía WIFI, mediante una APP.	 CONTROL CENTRALIZADO Posibilidad de controlar diversas unidades con un mismo control.	 DOMÓTICA Posibilidad de integración con los principales fabricantes de sistemas domóticos (Consultar)
 ETIQUETADO ENERGÉTICO EN REFRIGERACIÓN A+++	 ETIQUETADO ENERGÉTICO EN CALEFACCIÓN A+++	 FUNCIÓN STANDBY (SÓLO 1W EN REPOSO) La unidad exterior se desconecta de la alimentación de forma automática cuando la unidad esta en reposo, de esta forma el consumo en reposo es de solo 1W.
 ETIQUETADO ENERGÉTICO EN REFRIGERACIÓN A++	 ETIQUETADO ENERGÉTICO EN CALEFACCIÓN A++	 SENSOR PRESENCIA Detecta la inactividad (30 min) en la sala para reducir la frecuencia de funcionamiento y de esta forma ahorrar energía.
 ETIQUETADO ENERGÉTICO EN REFRIGERACIÓN A+	 ETIQUETADO ENERGÉTICO EN CALEFACCIÓN A+	
 ETIQUETADO ENERGÉTICO EN REFRIGERACIÓN A	 ETIQUETADO ENERGÉTICO EN CALEFACCIÓN A	

 R410A Equipo que utiliza el refrigerante R410A con un PCA de 2088.	 R32 Equipo que utiliza el refrigerante más ecológico R32 con un PCA de 675. Para poder realizar la instalación de equipos con gas refrigerante R32, debe revisar la legislación vigente.	 R290 Equipo que utiliza el nuevo refrigerante R290 que tiene un PCA de tan solo 3.
---	--	--

Nota: Esta Leyenda de Prestaciones es genérica, encontrará los iconos que aplican a la presente ficha técnica en el encabezado de la primera página de la ficha técnica.

Leyenda de Prestaciones

Facilidad instalación y mantenimiento

 FILTROS EXTRAÍBLES Nuevo sistema de fijación del filtro con pestañas, para asegurar una correcta sujeción sin vibraciones.	 ALTA PRESIÓN ESTÁTICA Amplio rango de presión estática.	 AUTO DIRECCIONAMIENTO La unidad exterior puede asignar dirección a las unidades interiores de forma automática.
 ENTRADA AIRE EXTERIOR Posibilidad de aportar aire exterior directamente sobre la unidad interior.	 AJUSTE DEL RANGO DE TEMPERATURA DE CONSIGNA El control remoto permite ajustar: Refrigeración mínimo desde 16°C hasta 24°C; Calefacción máximo desde 30°C hasta 25°C.	 MODO INGENIERÍA Ajuste de funciones y consulta de parámetros de funcionamiento mediante el control.
 BOMBA DRENAJE Incorpora bomba de drenaje para facilitar el desagüe de la unidad interior.	 PATAS EN FORMA DE U Gracias a las nuevas patas traseras de la ud. exterior la instalación es más cómoda.	 DESEÑO BAJA SILUETA Altura de la unidad interior de entre 200 y 300 mm.
 RECORDATORIO LIMPIEZA FILTRO El equipo nos indica cuando deberíamos limpiar y/o sustituir el filtro de aire de la unidad interior.	 ARRANQUE A BAJO VOLTAJE El equipo puede arrancar y funcionar con normalidad hasta un voltaje de alimentación inferior al nominal.	 SALIDA APORTACIÓN A SALA CONTIGUA La unidad dispone de salidas pre troqueladas para conectar un pequeño conducto y climatizar una sala anexa.
 COMPATIBILIDAD DE TUBERÍAS Posibilidad de aumentar una talla sobre el diámetro estándar en la tubería de gas, líquido o ambas.	 SOLUCIÓN DE PROBLEMAS Los códigos de error se muestran en el panel interior, el control de pared o en la placa exterior.	 TUBO DE DESCARGA DEL AIRE AL EXTERIOR Fácil y rápido de instalar, permite la utilización del climatizador de manera inmediata.
 DISPLAY DIGITAL LED Equipo que dispone de un display digital donde muestra la temperatura de consigna durante el funcionamiento normal o la temperatura ambiente en modo ventilación.	 SEÑALES REMOTAS (CP) La unidad interior dispone de una entrada de ON/OFF.	 ELIMINACIÓN DE CONDENSADOS Elimina el agua de condensados por lo que no es necesario conectar el equipo a un desagüe. En modo deshumidificación y en ambientes muy húmedos, se recomienda conectarlo a un desagüe.
 MENOS TORNILLOS Tanto la unidad interior como la exterior disponen de menos tornillos, haciendo que el desmontaje sea mucho más fácil.	 PRESIÓN ESTÁTICA CONFIGURABLE Desde la placa electrónica (o en algunos modelos con el control remoto inalámbrico o cableado) se puede ajustar la presión estática del ventilador, de esta forma se puede adaptar la máquina a cada instalación.	 PANEL DE TAMAÑO COMPACTO El panel embellecedor del equipo tipo cassette es de 600x600 mm.
 DETECCIÓN DE FUGAS DE REFRIGERANTE La unidad detecta automáticamente la existencia de posibles fugas de refrigerante en el circuito.	 RETORNO CONFIGURABLE La entrada de aire de retorno se puede realizar por la parte trasera o inferior indistintamente, por defecto la unidad tiene el retorno por la parte posterior.	 GOLDEN FIN Intercambiador de calor con tratamiento especial, que protege al equipo contra fenómenos atmosféricos y efectos de ambientes agresivos. También evita la proliferación de bacterias y moho.
 AUTOLIMPIEZA Esta función realiza una auto limpieza en la unidad interior. Cuando se activa la función AUTOLIMPIEZA (botones SelfClean o iClean), inicialmente la unidad funciona en modo refrigeración con el ventilador a baja velocidad, durante este período el agua de condensación arrastra el polvo de la batería. Seguidamente la unidad cambia a modo calefacción con el ventilador a baja velocidad, para secar la batería y el interior de la unidad. Finalmente la unidad cambia a modo ventilación para terminar de secarse completamente.	 FUNCIÓN TWIN (2x1) Posibilidad de conectar dos unidades interiores a la misma unidad exterior. Las dos unidades funcionarán de manera unificada como si fueran una única unidad. Ideal para salas diáfanas.	 BLUE FIN Intercambiador de calor con tratamiento que protege al equipo contra la corrosión y la proliferación de bacterias y moho.
 PLACA MONTAJE ULTRA REFORZADA Placa de montaje reforzada con escala y nivel de burbuja incluido.	 ROTACIÓN INVERSA Cuando se detiene el equipo, el ventilador de la ud. exterior gira al revés para eliminar hojas u otros elementos externos de la batería.	 CARGA AUTOMÁTICA DE REFRIGERANTE Permite cargar el gas refrigerante al sistema de forma automática sin tener que realizar el cálculo de carga adicional.
 ALIMENTACIÓN SOLO A LA UD. EXTERIOR La alimentación de la unidad interior se realiza mediante el mismo cable de interconexión con la unidad exterior.	 ROTACIÓN & BACK UP Esta función permite el funcionamiento redundante en instalaciones con 2 uds. conectadas a un mismo control cableado KJR-120N, en caso de que en una máquina no alcance la temperatura de consigna, automáticamente las dos máquinas se pondrán en funcionamiento de forma conjunta a 24°C en el modo seleccionado. Al mismo tiempo se realiza una rotación en el funcionamiento de las 2 máquinas para que las dos funciones la misma cantidad de tiempo.	 HORIZONTAL / VERTICAL Equipo que permite su instalación tanto en posición horizontal como en vertical.
 UNIDADES EXTERIORES DE UN SOLO VENTILADOR Optimiza el espacio en el exterior gracias a las unidades exteriores con menor altura.	 ROTACIÓN INVERSA Cuando se detiene el equipo, el ventilador de la ud. exterior gira al revés para eliminar hojas u otros elementos externos de la batería.	 FUNCIÓN META Tecnología avanzada de aire acondicionado que optimiza la temperatura, el caudal de refrigerante y aire para ahorrar energía y maximizar el confort.
 SUPER DC Equipo que dispone tanto compresor DC Inverter como motores ventiladores DC.	 DC Equipo con motor ventilador DC de bajo consumo y silencioso.	 VENTILADOR DE 7 VEL. Equipo con motor ventilador DC de 7 velocidades.
 REFRIGERACIÓN A TEMP. BAJAS Funcionamiento en refrigeración hasta -15°C exteriores.	 COMPRESOR EVI Compresor scroll asimétrico de alta eficiencia con tecnología de inyección de vapor.	 VARIAS VELOCIDADES DEL VENTILADOR EXTERIOR Preciso ajuste de la velocidad del ventilador gracias al motor DC.
 CALEFACCIÓN A TEMP. BAJAS Funcionamiento en calefacción hasta -25°C exteriores.	 ENTRADA 0-10V Equipo con motor ventilador DC con regulación 0-10V.	 EXV Equipo con válvula de expansión electrónica, ajusta de una forma más estable la capacidad del equipo.
 CONTROL CAUDAL DE AIRE CONSTANTE El ventilador interior se ajusta a la presión estática necesaria para asegurar un suministro de aire constante en todo momento.	 SALIDA 0-10V Equipo con salida 0-10V para el control de una válvula auxiliar.	

Tecnología

Nota: Esta Leyenda de Prestaciones es genérica, encontrará los iconos que aplican a la presente ficha técnica en el encabezado de la primera página de la ficha técnica.