

DIFUSOR CON MARCO INVISIBLE PARA TECHO RONDO / KVADRO

DESCRIPCIÓN:

- Difusores de ventilación para integrar en techo sin junta y pintado en el mismo color
- Soporte magnético y cómoda fijación para 1 ó 2 capas de yeso con platinas laterales atornilladas
- Difusor universal para impulsión y retorno de aire
- Cuerpo de yeso de alta calidad

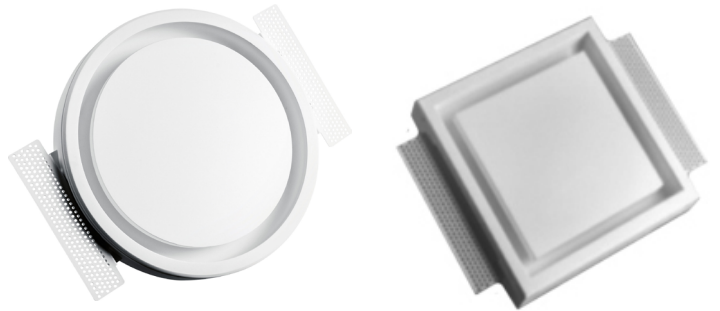

El cuerpo de yeso se aplica perfectamente, no se ve ninguna junta. Todo el difusor está pintado con la misma pintura de techo

La cubierta es fácil de quitar para el mantenimiento

Los tapones de poliuretano se utilizan para regular el flujo de aire

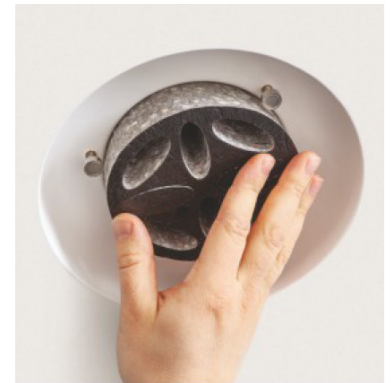

INSTALACIÓN:

- ✓ La instalación del difusor ERGOVENT es sencilla, simple y rápida.
- ✓ El difusor se puede instalar incluso si las placas de yeso del techo ya están instaladas

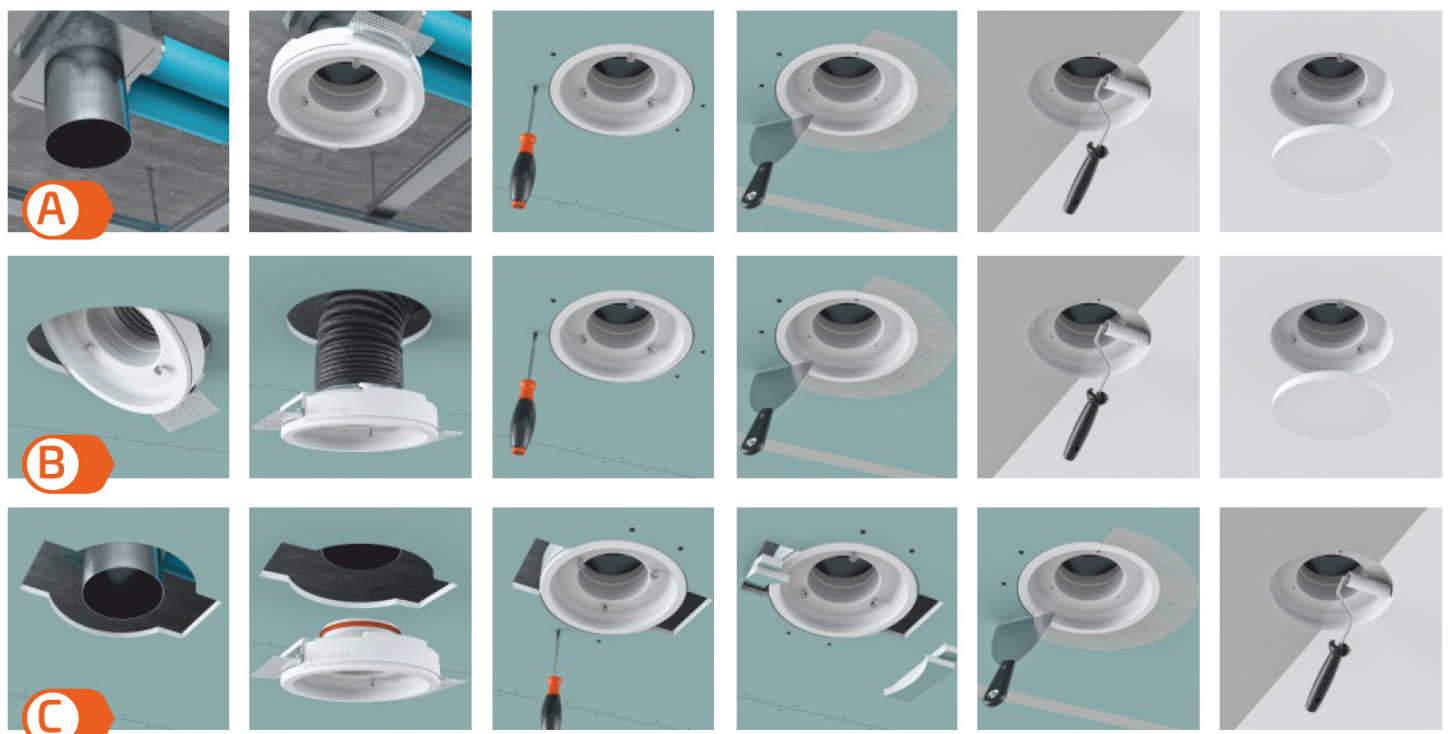

Modelo	RONDO - 100	RONDO - 125	RONDO - 160	KVADRO - 100	KVADRO - 125
Código	RP08001	RP08002	RP08003	RP08004	RP08005
Diámetro de conexión	100 mm	125 mm	160 mm	100 mm	125 mm
Forma	Redondo	Redondo	Redondo	Cuadrado	Cuadrado
Flujo de aire recomendado para un difusor	Hasta 85m ³ /hora	Hasta 85m ³ /hora	Hasta 125m ³ /hora	Hasta 90m ³ /hora	Hasta 90m ³ /hora

DIMENSIONES (mm):

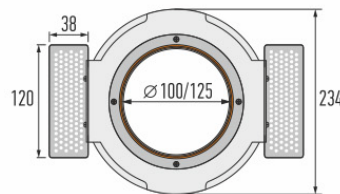
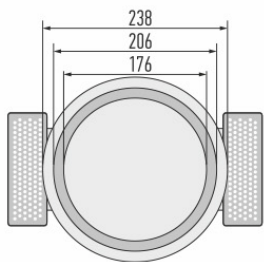

RONDO-100 / RONDO-125

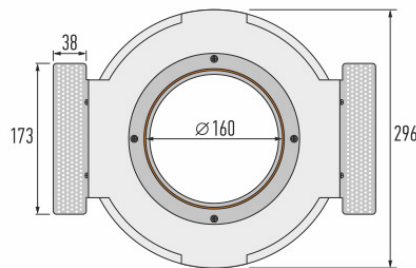
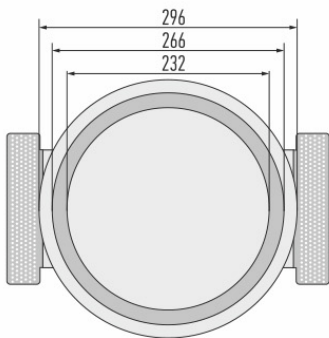
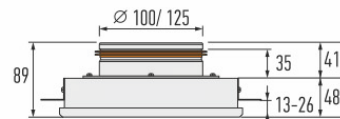

RONDO-160

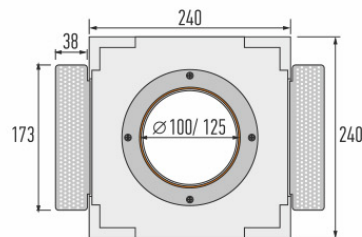
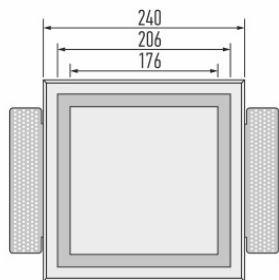
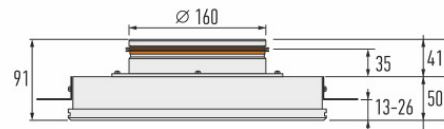

KVADRO-100 / KVADRO-125

