



ELECTRODOS CONDUCTIVOS

Serie NCVS TB PVC/NCVSI TB PVC 1-1/2

- Descripción:** Conjunto de electrodos para el control de nivel en líquidos conductores.
Aplicable en todo tipo de depósitos con presión y temperatura, abiertos o cerrados.
- Material del cuerpo:** PVC
- Electrodo:** Inox AISI316 (1.4401). Ø5 mm. (Opcional Titanio).
El número de electrodos depende de la función de control de nivel que se vaya a realizar.
Consulte las características específicas de cada relé de nivel.
- Longitud electrodo:** Estándar, 1000 mm.
Todos los electrodos se suministran a la misma medida. Para establecer los puntos de detección del nivel, corte cada electrodo a la altura deseada en cada caso. Recuerde que el electrodo común o de referencia debe ser de igual o mayor longitud que cualquiera del resto.
- Conexión a proceso:** Tapón roscado 1-1/2" G. PVC
- Conexión eléctrica:** Caja de conexiones. PBT. 64 x 95 x 110 mm.
- Temperatura máxima:** +70 °C.
- Presión:** 5 kg/cm² (a 20 °C)
- Recubrimiento electrodos:** Tubo retráctil de Poliolefina. El recubrimiento protector asegura la detección en los puntos establecidos. La Poliolefina es resistente a la abrasión, a productos ácidos y alcalinos.
(Solo modelo NCVSI)
- Protección:** IP67
- Utilizables con:** Relés de nivel para líquidos conductores: familias de relés PN, DN y SN (ver página siguiente).
- Advertencia:** SALVADOR ESCODA S.A. no se hace responsable del comportamiento eléctrico de estos electrodos si se emplean relés controladores de otros fabricantes.



Código	Artículo
NCVS TB PVC	
CN02121	1 ELECTRODO
CN02122	2 ELECTRODOS
CN02123	3 ELECTRODOS
CN02124	4 ELECTRODOS
CN02125	5 ELECTRODOS
NCVSI TB PVC (con recubrimiento)	
CN02131	1 ELECTRODO
CN02132	2 ELECTRODOS
CN02133	3 ELECTRODOS

	SEPARADOR (cód. CN02221)	PS-3 (cód. CN02231)
		
Función	Separador de electrodos	Protector de sobretensiones en la línea de sondas
Referencia - Material - Color	NR.SEP/P - PVC - Rojo	PS3 - Noryl (caja) - Gris claro



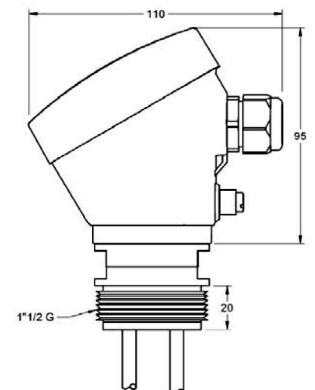













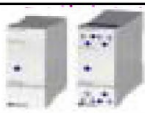







Modelo	Conexión	Nº electrodos
NCVS TB PVC	1-1/2"	1E - 2E - 3E - 4E - 5E (1, 2, 3, 4 o 5 electrodos, según modelo)
NCVSI TB PVC (con recubrimiento)		



* Opción: Salida Modbus RTU.

RELÉS DE NIVEL PARA LÍQUIDOS CONDUCTIVOS

- Porta-electrodos compactos y electrodos de uso exclusivo en líquidos conductivos
Se utilizan para ontrolar puntos de nivel independientes o combinados entre ellos, en depósitos de baja altura.
- Necesitan conectarse a un relé de nivel para líquidos conductivos.
- El número de electrodos se determina por la función del relé escogido.

				
	PNSA (cód. CN03001)	DNSA (cód. CN03002)	SNSA (cód. CN03003)	
<ul style="list-style-type: none"> • Control de máximo y/o mínimo nivel - Aplicación general - Sensibilidad: 10..100 Kohms - Tensión/Intensidad (sondas): 24 VCA/4 mA 				
	PNFA (consultar)	DNFA (consultar)		
<ul style="list-style-type: none"> • Control combinado de fallo de fase y de máximo y/o mínimo nivel - Sensibilidad: 10..100 Kohms - Tensión/Intensidad (sondas): 24 VCA/4 mA 				
	PNCA (cód. CN03011)	DNCA (cód. CN03013)		
	PNCB (cód. CN03012)	DNCB (cód. CN03014)		
<ul style="list-style-type: none"> • Alimentación CC o CA • Doble contacto de relé - Control de máximo y/o mínimo nivel - Sensibilidad: 8..45 Kohms - Tensión/Intensidad (sondas): 6,2 VCA/3,2 mA 				
	PNEA (cód. CN03021)	DNEA (cód. CN03022)		
<ul style="list-style-type: none"> • Para líquidos de alta resistividad: aguas destiladas, desmineralizadas... - Máximo y/o mínimo nivel - Dos gamas de sensibilidad: 10..100 Kohms / 200 Kohms..4,7 Mohms - Tensión/Intensidad (sondas): 24 VCA/4 mA 				
	PNDA (cód. CN03041)	DNDA (cód. CN03042)		
<ul style="list-style-type: none"> • Control automático de pozo y depósito - Sensibilidad: 10..100 Kohms - Tensión/Intensidad (sondas): 24 VCA/4 mA 				
	PNGA (cód. CN03051)	DNGA (cód. CN03052)		
<ul style="list-style-type: none"> • Control de nivel doble - Dos controles de nivel independientes • Contactos NA - Máximo y/o mínimo nivel - Sensibilidad: 10..100 Kohms - Tensión/Intensidad (sondas): 24 VCA/4 mA 				
	PNHA (cód. CN03054)	DNHA (cód. CN03055)		
<ul style="list-style-type: none"> • Control de nivel doble - Dos controles de nivel independientes • Contactos NC - Máximo y/o mínimo nivel - Sensibilidad: 10..100 Kohms - Tensión/Intensidad (sondas): 24 VCA/4 mA 				
			SNDA (cód. CN03058)	
<ul style="list-style-type: none"> • Dos controles de nivel independientes - Contactos NA/NC - Máximo y/o mínimo nivel - Sensibilidad: 10..100 Kohms - Tensión/Intensidad (sondas): 24 VCA/4 mA 				
			SNZA (cód. CN03060)	
<ul style="list-style-type: none"> • Control de 3 niveles independientes, pertenecientes al mismo depósito o no - Múltiples posibilidades de aplicación - Ajustes independientes por cada relé - Función Max-Min o por Punto de nivel - Temporización a la detección de nivel: 0..10s - Sensibilidad: 1..100 Kohms - Tensión/Intensidad (sondas): 5 VCA/4 mA 				
			MNZA (cód. CN03061)	
<ul style="list-style-type: none"> • Tres controles independientes - Contactos NA/NC - Máximo y/o mínimo nivel - Sin caja. Para montaje directo en rail DIN - Sensibilidad: 10..100 Kohms - Tensión/Intensidad (sondas): 24 VCA/4 mA 				