

# UNIDAD CONDENSADORA REMOTA RU-H751CC



## DESCRIPCIÓN:

Unidad compresora para condensador remoto, equipada con compresor semihermético Dorin, válvulas cierre, carga de aceite, receptor de líquido instalado en horizontal, con válvula de seguridad calibrada a 30 bares.

## DATOS TÉCNICOS:

Modelo compresor	H751CC	
Desplazamiento @ 50 Hz	31,88	[m <sup>3</sup> /h]
Desplazamiento @ 60 Hz	38,26	[m <sup>3</sup> /h]
Volumen recipiente	19,0	[L]
Categoría PED recipiente	II	
Válvula aspiración	28 s	[mm]
Válvula descarga	22 s	[mm]
Entrada recipiente	18 s	[mm]
Salida recipiente	18 s	[mm]
Peso neto	121,0	[Kg]

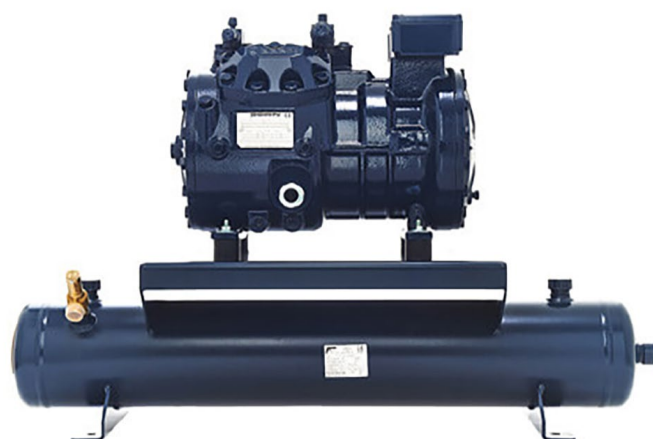

Código: MF21702

## DIMENSIONES (mm):

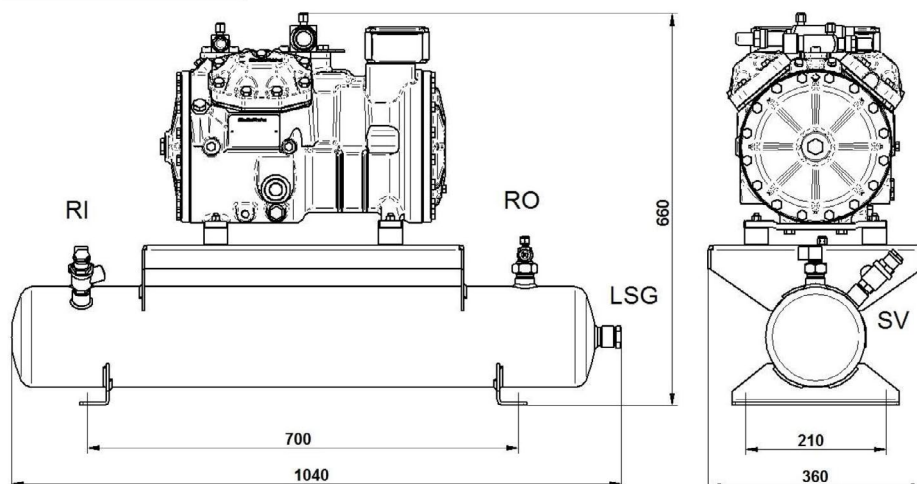

- RI – Entrada recipiente
- RO – Salida recipiente
- LSG – Visor nivel líquido
- SV – Válvula de seguridad

## ENTRADA:

Modelo	RU-H751CC		
Refrigerante	R134a	R449A	R449A
Temperatura evaporación	-10 °C	-10 °C	-25 °C
Temperatura condensación	45 °C	45 °C	45 °C
Temperatura de referencia	Temperatura de rocío	Temperatura de rocío	Temperatura de rocío
Temperatura de aspiración	20 °C	20 °C	20 °C
Temp, salida evaporador	20 °C	20 °C	20 °C
Subenfriamiento líquido	0 K	0 K	0 K
Tensión / fases / frecuencia	380-420 V / 3 / 50 Hz	380-420 V / 3 / 50 Hz	380-420 V / 3 / 50 Hz

**Temperatura de evaporación -10 °C R134a:**

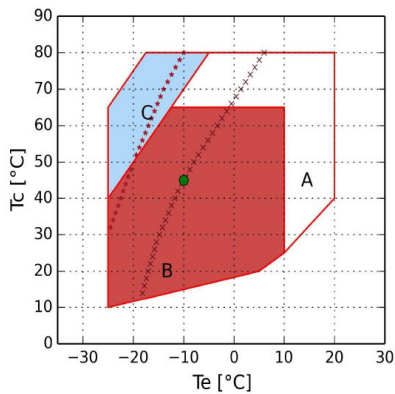

- A = Solamente para modelos "CC"
- B = Aplicación estándar.
- C = Ventilador de culata o recalentamiento máx. 20 K.
- x = Min Te 50%
- \* = Min Te 50% Ventilador de culata o recalentamiento máx. 20K
- = Temperatura de rocío.

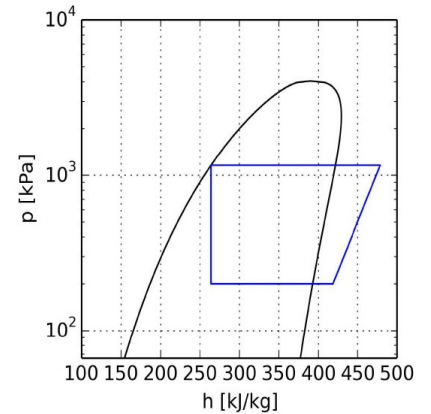

**Temperatura de evaporación -10 °C R449A:**

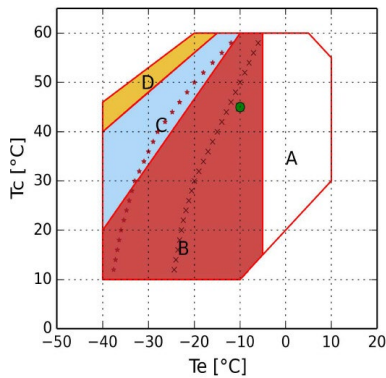

- A = Solamente para modelos "CC"
- B = Aplicación estándar.
- C = Ventilador de culata o recalentamiento máx. 20 K.
- D = Ventilador de culata con recalentamiento máx. 20 K.
- x = Min Te 50%
- \* = Min Te 50% Ventilador de culata o recalentamiento máx. 20K
- = Temperatura de rocío.

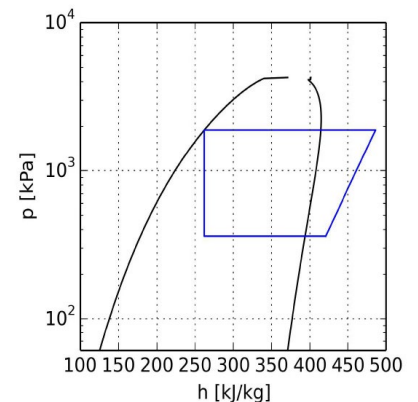

**Temperatura de evaporación -25 °C R449A:**

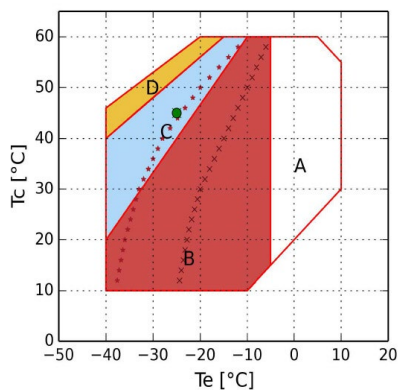

- A = Solamente para modelos "CC"
- B = Aplicación estándar.
- C = Ventilador de culata o recalentamiento máx. 20 K.
- D = Ventilador de culata con recalentamiento máx. 20 K.
- x = Min Te 50%
- \* = Min Te 50% Ventilador de culata o recalentamiento máx. 20K
- = Temperatura de rocío.

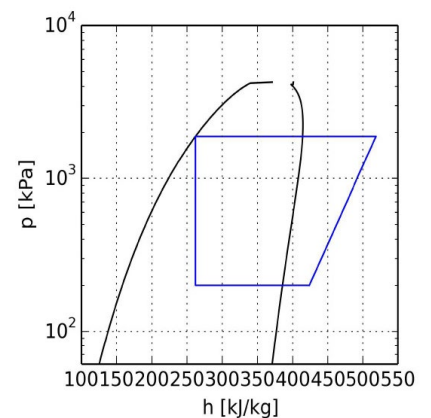

**CÁLCULO DE PRESTACIONES:**
**Temperatura de evaporación -10 °C R134a:**

R134a	Condiciones estándar	Al evaporado	Al Compresor
Potencia frigorífica	9220 W	9220 W	9220 W
Potencia absorbida	3,99 kW	3,99 kW	3,99 kW
Capacidad condensador	13,21 kW	13,21 kW	13,21 kW
COP	2,31	2,31	2,31
Caudal	215,2 Kg/h	215,2 Kg/h	215,2 Kg/h
Intensidad absorbida	9,3 A	9,3 A	9,3 A
Temperatura de descarga	98,6 °C	98,6 °C	98,6 °C
Intensidad máx. de funcionamiento	19,5 A	19,5 A	19,5 A
Intensidad rotor bloqueado	86,0 A	86,0 A	86,0 A

**Temperatura de evaporación -10 °C R449A:**

R449A	Condiciones estándar	Al evaporado	Al Compresor
Potencia frigorífica	14560 W	14560 W	14560 W
Potencia absorbida	6,17 kW	6,17 kW	6,17 kW
Capacidad condensador	20,72 kW	20,72 kW	20,72 kW
COP	2,36	2,36	2,36
Caudal	331,0 Kg/h	331,0 Kg/h	331,0 Kg/h
Intensidad absorbida	11,7 A	11,7 A	11,7 A
Temperatura de descarga	99,7 °C	99,7 °C	99,7 °C
Intensidad máx. de funcionamiento	19,5 A	19,5 A	19,5 A
Intensidad rotor bloqueado	86,0 A	86,0 A	86,0 A

**Temperatura de evaporación -25 °C R449A:**

R449A	Condiciones estándar	Al evaporado	Al Compresor
Potencia frigorífica	6910 W	6910 W	6910 W
Potencia absorbida	4,31 kW	4,31 kW	4,31 kW
Capacidad condensador	11,21 kW	11,21 kW	11,21 kW
COP	1,60	1,60	1,60
Caudal	152,4 Kg/h	152,4 Kg/h	152,4 Kg/h
Intensidad absorbida	9,6 A	9,6 A	9,6 A
Temperatura de descarga	124,8 °C	124,8 °C	124,8 °C
Intensidad máx. de funcionamiento	19,5 A	19,5 A	19,5 A
Intensidad rotor bloqueado	86,0 A	86,0 A	86,0 A