

TERMOSTATO ELECTRONICOS CON ZONA MUERTA

EBERLE

KLR-E 7204

DESCRIPCIÓN

Regulación sobre válvula de frío y de calor y mando sobre ventilador en instalaciones de fan-coils a cuatro tubos.

Con selector de tres velocidades de ventilador, interruptor marcha-paro e indicadores luminosos de marcha, frío, calor.

Con zona muerta fija de aprox. $1,2 K \pm 0,8 K$.



Código: CO 24 164

CARACTERÍSTICAS TÉCNICAS

- **Escala:** 5 a 30 °C.
- **Alimentación:** 220 V / 50 - 60 Hz.
- **Diferencial:** Aprox. 0,5 K.
- **Contacto:** Conmutado con zona muerta
- **Intensidad permanente:** Terminales: 3, 4, 5: 6(3) A; 6, 7: 10(4) A

ESQUEMA DE CONEXIONADO

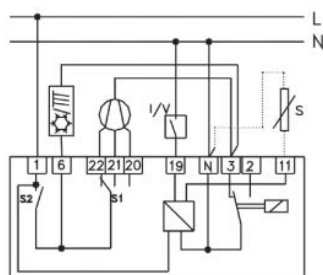
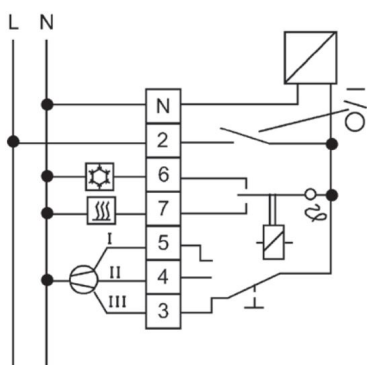

ESQUEMA 1:
Fan-coil a dos tubos con cambio frío/calor exterior. Regulación sobre válvula y ventilador.

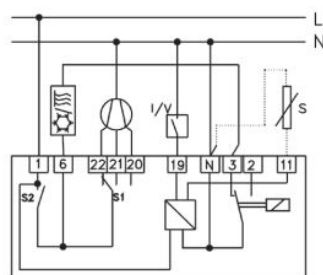

ESQUEMA 2:
Fan-coil a dos tubos con cambio frío/calor exterior. Regulación sobre válvula y mando sobre ventilador.

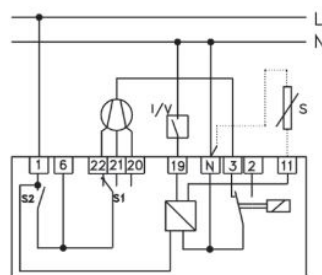

ESQUEMA 3:
Fan-coil a dos tubos con cambio frío/calor exterior. Regulación sobre ventilador.

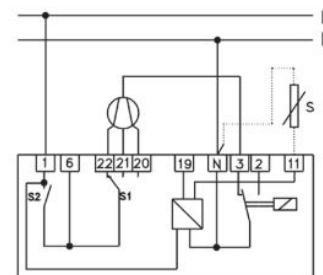

ESQUEMA 4:
Fan-coil a dos tubos Sólo refrigeración. Regulación sobre ventilador.

ESQUEMA DE CONEXIONADO

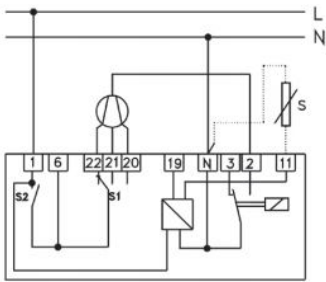

ESQUEMA 5:
Fan-coil a dos tubos
Sólo calefacción.
Regulación sobre ventilador.

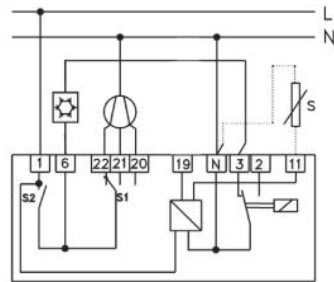

ESQUEMA 6:
Fan-coil a dos tubos
Sólo refrigeración.
Regulación sobre válvula y
mando sobre ventilador.

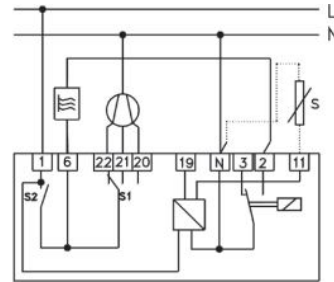

ESQUEMA 7:
Fan-coil a dos tubos
Sólo calefacción.
Regulación sobre válvula y
mando sobre ventilador.

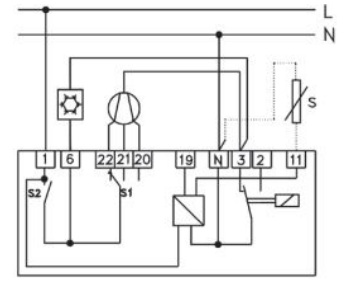

ESQUEMA 8:
Fan-coil a dos tubos
Sólo refrigeración.
Regulación sobre válvula y
ventilador.

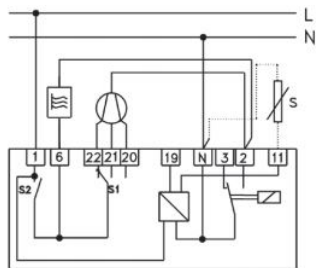

ESQUEMA 9:
Fan-coil a dos tubos
Sólo calefacción.
Regulación sobre válvula y
ventilador.

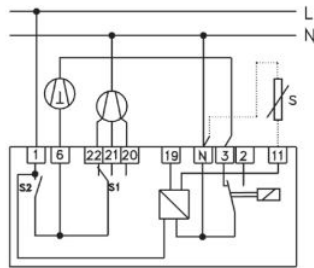

ESQUEMA 10:
Sólo frío por compresor.
Ventilador continuo.