



SV SV/PLUS SV/ECO

SV: Extractores en línea para conductos, con bajo nivel sonoro montados dentro de una envolvente acústica
SV/PLUS: Extractores en línea para conductos, con bajo nivel sonoro montados dentro de una envolvente acústica, con aislamiento de 50mm
SV/ECO: Extractores en línea para conductos, con bajo nivel sonoro montados dentro de una envolvente acústica, con aislamiento de 50 mm, equipados con motor EC



SV



SV/PLUS



SV/ECO

Ventilador:

- Envolvente acústica recubierta de material fonoabsorbente
- SV: Turbina con álabes a reacción, excepto modelos 125-150-200, con turbina multipala
- SV/PLUS: Todos los modelos equipados con turbina multipala
- SV/ECO: Todos los modelos equipados con turbina a reacción
- Bridas normalizadas en aspiración e impulsión, para facilitar la instalación en conductos
- Se suministran con 4 pies soporte, que facilita su montaje
- Dirección aire sentido lineal
- Los modelos T están equipados con temporizador ajustable entre 1 y 5 min

Motor:

- Motores de rotor exterior, con protector térmico incorporado, clase F, con rodamientos a bolas, protección IP54
- Monofásicos 230V-50/60Hz regulables
- Temperatura máxima del aire a transportar: + 50°C
- SV/ECO: Motor brushless-EC, de alta eficiencia controlados electronicamente mediante un potenciómetro de 10KΩ MTP010, o una señal exterior de 0-10VDC

Acabado:

- Anticorrosivo en resina de poliéster, polimerizada a 190°C previo desengrase alcalino y pretratamiento libre de fosfatos

Código de pedido



Características técnicas

Modelo	Velocidad (r/min)	Intensidad máxima admisible 230V (A)	Potencia instalada (kW)	Caudal máximo (m³/h)	Nivel sonoro irradiado dB(A)	Peso aprox. (Kg)
SV-125/H	2720	0,65	0,11	400	32	5,2
SV-125/H-T	2720	0,65	0,11	400	32	5,2
SV-150/H	2580	1,00	0,16	560	40	6,8
SV-150/H-T	2580	1,00	0,16	560	40	6,8
SV-200/H	1400	0,75	0,12	880	44	8,0
SV-200/H-T	1400	0,75	0,12	880	44	8,0
SV-200/L	1450	0,70	0,09	760	42	8,0
SV-250/H	2500	0,85	0,18	1300	48	10,8
SV-250/L	2680	0,75	0,16	1000	46	10,8
SV-315/H	1400	0,65	0,12	2100	50	21,0
SV-350/H	1400	0,95	0,14	2850	51	28,5
SV-400/H	1350	1,80	0,30	3500	53	38,0

Características técnicas

Modelo	Velocidad (r/min)	Intensidad máxima admisible (A) 230V	Potencia instalada (kW)	Caudal máximo (m³/h)	Nivel sonoro irradiado* dB(A)	Peso aprox. (Kg)
SV/PLUS-125/H	2335	0,33	0,08	260	30	12,0
SV/PLUS-160/H	2480	0,59	0,14	465	36	13,0
SV/PLUS-200/H	1550	0,72	0,17	700	37	17,0
SV/PLUS-250/H	2082	1,15	0,27	1050	38	18,0

* Nivel de presión sonora en dB(A) obtenido a 1,5m de distancia

Modelo	Velocidad (r/min)	Intensidad máxima admisible (A) 230V	Potencia instalada (kW)	Caudal máximo (m³/h)	Nivel presión sonora a 50% de velocidad máx * dB(A)	Peso aprox. (Kg)
SV/ECO-125/H	4480	0,46	0,055	367	29	12,0
SV/ECO-160/H	3490	0,99	0,114	565	28	19,0
SV/ECO-200/H	3380	1,48	0,192	914	39	24,0
SV/ECO-250/H	3220	1,69	0,213	1107	32	24,0
SV/ECO-315/H	3580	2,8	0,448	1638	49	31,0

* Nivel de presión sonora en dB(A) obtenido a 1,5m de distancia



Erp. Características del punto de máxima eficiencia (BEP)

MC	Categoría de medición	ηe[%]	Eficiencia
EC	Categoría de eficiencia	N	Grado de eficiencia
S	Estática	[kW]	Potencia eléctrica
T	Total	[m³/h]	Caudal
VSD	Variador de velocidad	[mmH ₂ O]	Presión estática o total (Según EC)
SR	Relación específica	[RPM]	Velocidad

Modelo	MC	EC	VSD	SR	ηe[%]	N	(kW)	(m³/h)	(mmH ₂ O)	(RPM)
SV-125/H	-	-	-	-	-	-	0,118	207	29,9	2768
SV-125/H-T	-	-	-	-	-	-	0,118	207	29,9	2768
SV-150/H	-	-	-	-	-	-	0,125	296	40,3	2761
SV-150/H-T	-	-	-	-	-	-	0,125	296	40,3	2761
SV-200/H	-	-	-	-	-	-	0,102	434	17,1	1438
SV-200/H-T	-	-	-	-	-	-	0,102	434	17,1	1438
SV-200/L	-	-	-	-	-	-	0,113	396	16,0	1463
SV-250/L	-	-	-	-	-	-	0,119	381	38,7	2767
SV-315/H	-	-	-	-	-	-	0,125	991	18,0	1412
SV-350/H	A	S	NO	1,00	43,4%	60,4	0,240	1537	24,9	1401
SV-400/H	A	S	NO	1,00	45,6%	60,6	0,377	1701	37,1	1364
SV/PLUS-125/H	-	-	-	-	-	-	0,064	116	22,96	2368
SV/PLUS-160/H	-	-	-	-	-	-	0,105	231	33,96	2485
SV/PLUS-200/H	-	-	-	-	-	-	0,123	295	28,26	1619
SV/PLUS-250/H	A	S	NO	1,00	27,1%	38,2	0,176	645	27,03	2141
SV/ECO-125/H	-	-	-	-	-	-	0,053	200	20,30	4480
SV/ECO-160/H	-	-	-	-	-	-	0,110	307	48,49	3490
SV/ECO-200/H	A	S	INCLUDED	1,00	47,7%	66,0	0,183	505	55,62	3380
SV/ECO-250/H	A	S	INCLUDED	1,00	47,5%	65,1	0,209	597	53,77	3220
SV/ECO-315/H	A	S	INCLUDED	1,00	48,8%	63,1	0,433	902	77,23	3580

Características acústicas

Los valores indicados se determinan mediante medidas de potencia sonora en dB(A) obtenidas en campo libre a una distancia equivalente a dos veces la envergadura del ventilador más el diámetro de la turbina, con un mínimo de 1,5m.

Espectro de potencia sonora Lw(A) en dB(A) por banda de frecuencia en Hz

Modelo	63	125	250	500	1000	2000	4000	8000	Modelo	63	125	250	500	1000	2000	4000	8000
125/H	22	32	36	34	33	34	30	24	SV/PLUS-125/H	35	46	52	57	64	62	55	48
150/H	31	41	42	44	45	46	42	36	SV/PLUS-160/H	43	54	61	66	72	71	67	63
200/H	31	42	47	51	50	47	43	33	SV/PLUS-200/H	43	55	58	62	69	68	66	61
200/L	29	39	46	47	47	46	45	37	SV/PLUS-250/H	49	58	64	70	72	80	70	65
250/H	32	42	47	54	55	53	50	41	SV/ECO-125/H	31	41	54	56	45	45	40	44
250/L	33	43	47	53	51	50	48	41	SV/ECO-160/H	39	49	63	60	49	51	48	46
315/H	34	44	49	56	57	55	52	43	SV/ECO-200/H	42	52	66	60	56	54	51	52
350/H	38	48	52	59	60	58	56	47	SV/ECO-250/H	48	57	70	64	66	59	53	52
400/H	40	50	54	61	62	60	58	49	SV/ECO-315/H	50	59	73	67	68	65	58	55

Dimensiones mm

SV

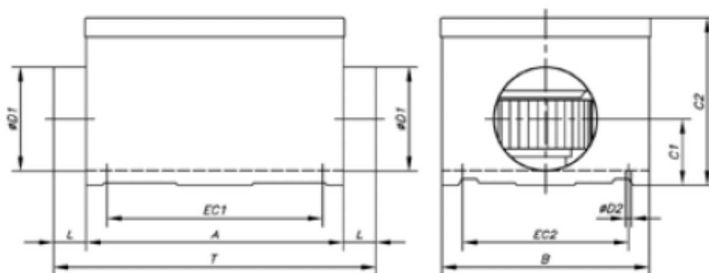

Modelo	A	B	C1	C2	øD1	L	øD2	EC1	EC2	T
SV-125/H	310	250	80	201	125	36,5	7	260	200	383
SV-150/H	370	290	92	222	150	34,5	7	320	240	439
SV-200/H	430	340	117	246	200	34,5	7	380	290	499
SV-200/L	430	340	117	246	200	34,5	7	380	290	499
SV-250/H	480	395	140	296	250	51,5	7	430	345	583
SV-250/L	480	395	140	296	250	51,5	7	430	345	583
SV-315/H	565	490	173,5	370	315	55	8,5	515	440	675
SV-350/H	650	550	200	410	355	57	8,5	600	500	764
SV-400/H	725	610	200	454	400	70	8,5	675	560	865

SV/PLUS

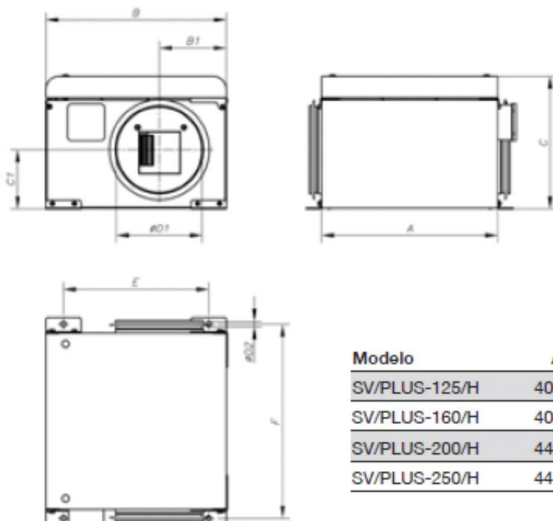

Modelo	A	B	B1	C	C1	øD1	øD2	E	F
SV/PLUS-125/H	400	410	277	300	171,5	125	12,5	330	440
SV/PLUS-160/H	400	410	148,5	300	142,5	160	12,5	330	440
SV/PLUS-200/H	444	444	222	420	251,5	200	12,5	364	484
SV/PLUS-250/H	444	444	222	420	221,5	250	12,5	364	484

SV/ECO

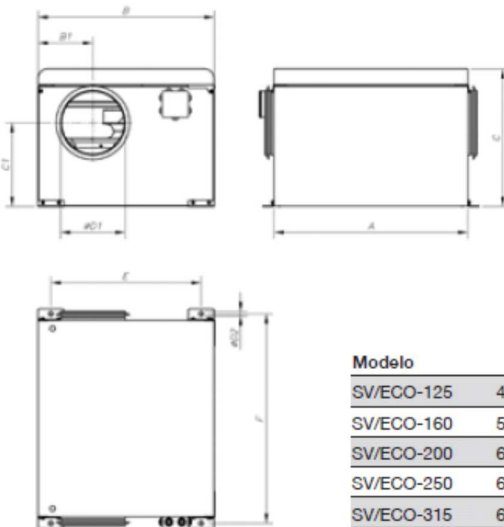

Modelo	A	B	B1	C	C1	øD1	øD2	E	F
SV/ECO-125	400	410	205	325	165,5	125	12,5	330	440
SV/ECO-160	550	485	149	340	194,5	160	12,5	405	590
SV/ECO-200	600	545	170	425	259,5	200	12,5	465	640
SV/ECO-250	600	545	194	425	234,5	250	12,5	465	640
SV/ECO-315	675	595	227,5	475	251,5	315	12,5	515	715

Curvas características

Q= Caudal en m³/h, m³/s y cfm

Pe= Presión estática en mm.c.a., Pa e in wg

SV

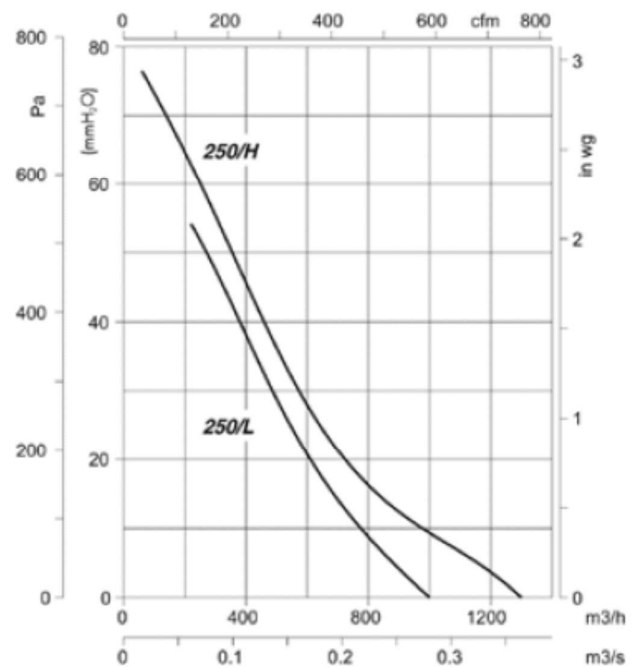
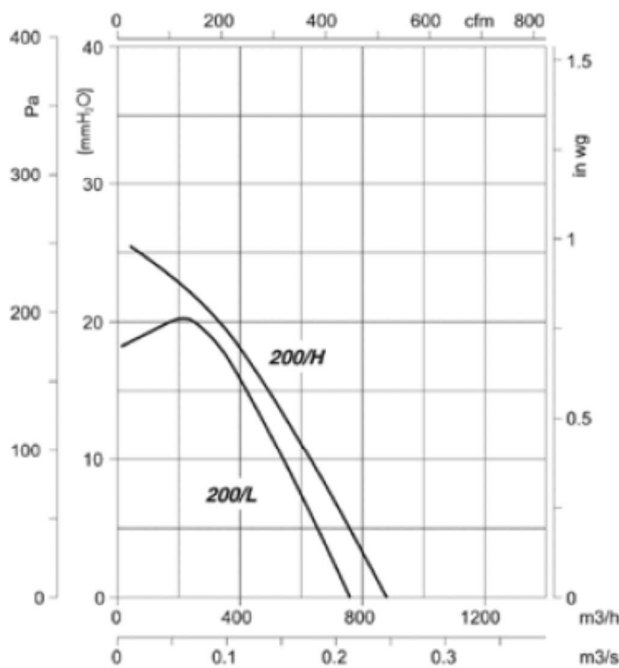
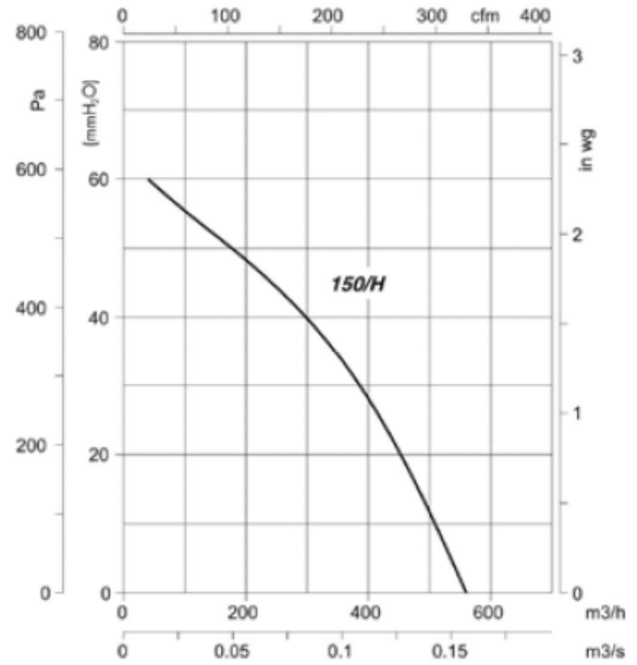
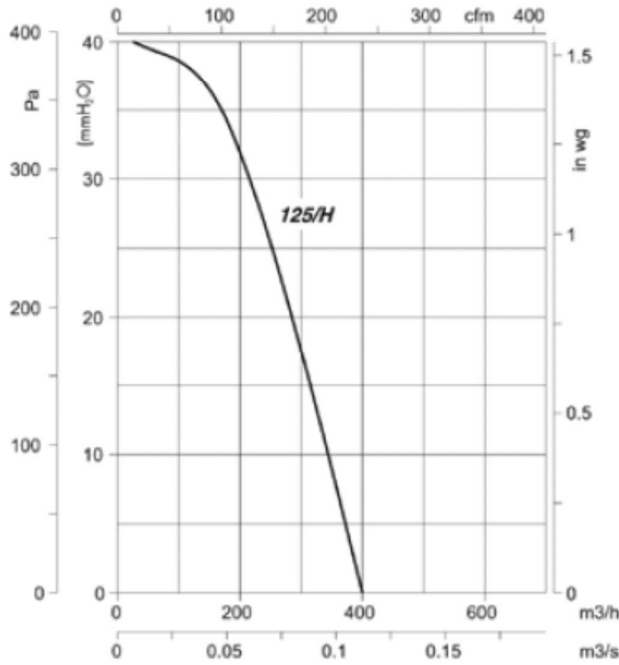

Curvas características

Q= Caudal en m³/h, m³/s y cfm

Pe= Presión estática en mm.c.a., Pa e in wg

SV

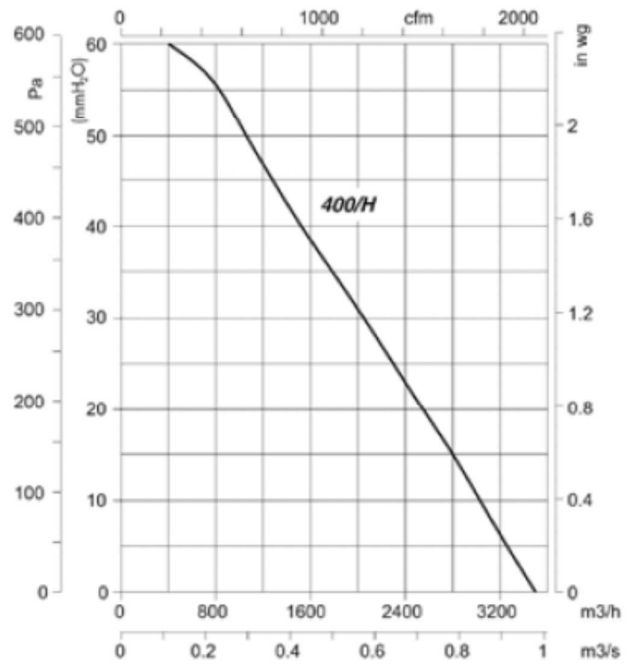
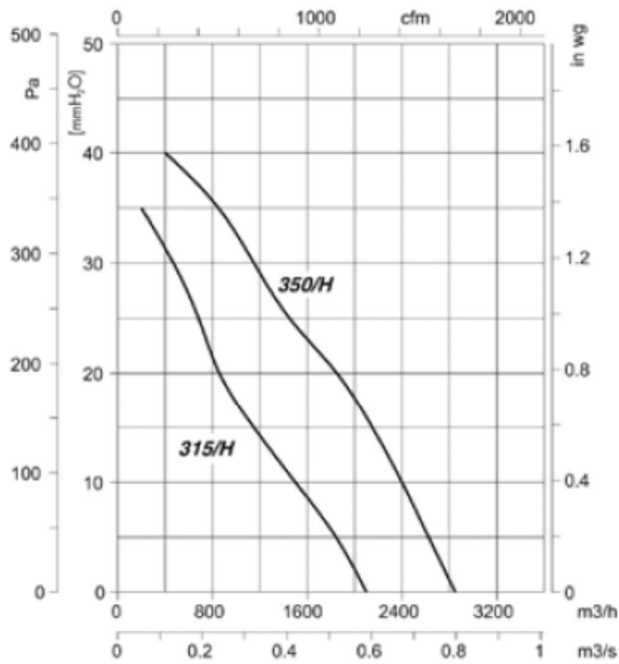

SV/PLUS

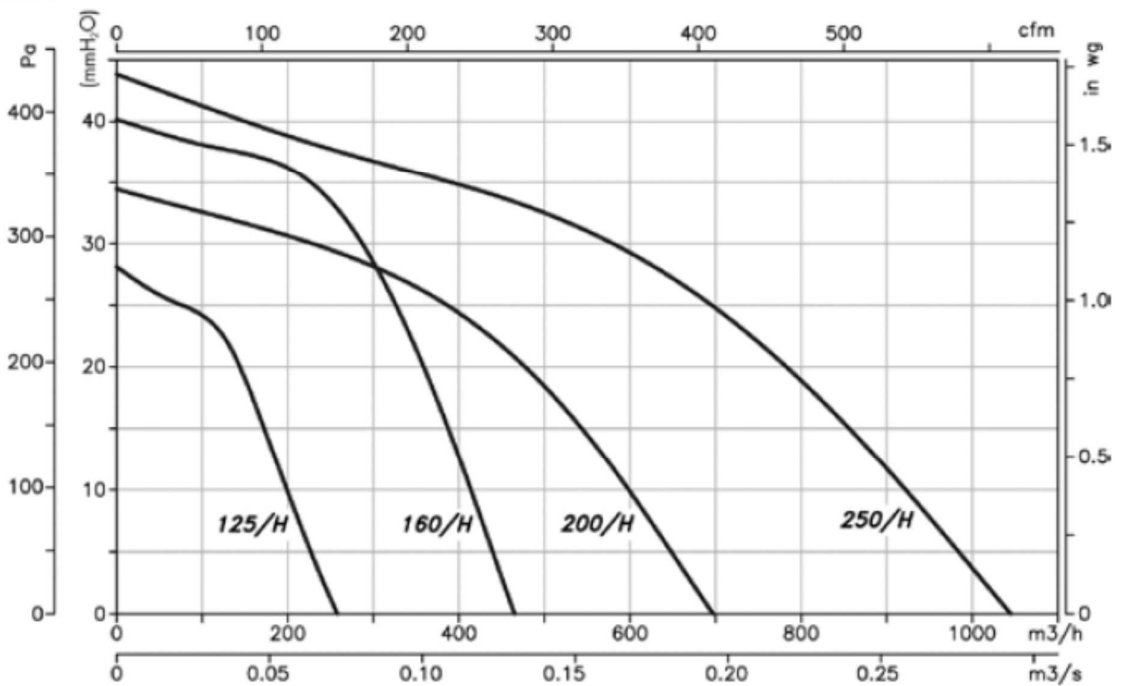

Curvas características

Q= Caudal en m³/h, m³/s y cfm

Pe= Presión estática en mm.c.a., Pa e inwg

SV/ECO

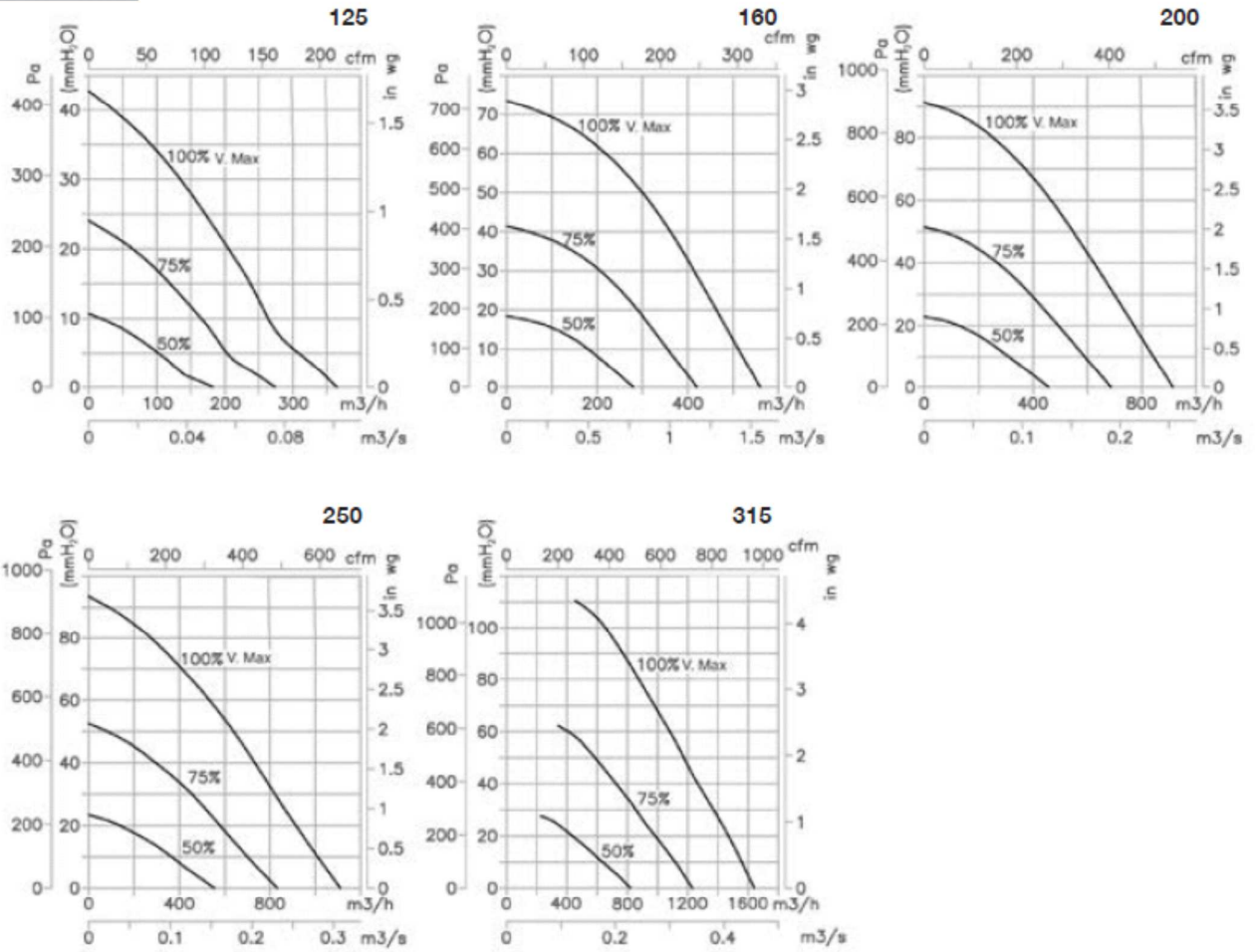

Accesorios

Ver apartado accesorios.

