

10 SERVOMOTORES PARA VÁLVULAS Modelo SM

Están contruídos con un motor síncrono reversible con reductor de velocidad.

Se suministran con microinterruptor de fin de carrera y con un dispositivo de desconexión de la válvula.

Los modelos SM 233, SM 133 y SM 338 tienen un microinterruptor auxiliar para el paro de la bomba de circulación, con punto de intervalo ajustable.



CARACTERÍSTICAS TÉCNICAS

- Tensión: 230V- 50Hz.
- Potencia absorbida: 4 VA.
- Par de arranque nominal: ver tabla.
- Par de arranque máximo: 2 x par nominal.
- Carrera: 90°.
- Temperatura ambiente: -10° a +50°C
- Grado de protección: IP44
- Peso: 1,4 Kg.

Código	Mod.	Velocidad	Par	Válvula
SIN MICRO AUXILIAR				
CO 10 015	SM 103	90°/3'	20 Nm	DN 50÷DN 80
CO 10 019	SM 308	90°/8'	30 Nm	DN 100÷DN 150
CON MICRO AUXILIAR				
CO 10 025	SM 133	90°/3'	20 Nm	DN 50÷DN 80
CO 10 028	SM 338	90°/8'	30 Nm	DN 100÷DN 150

CONEXIONADO ELÉCTRICO

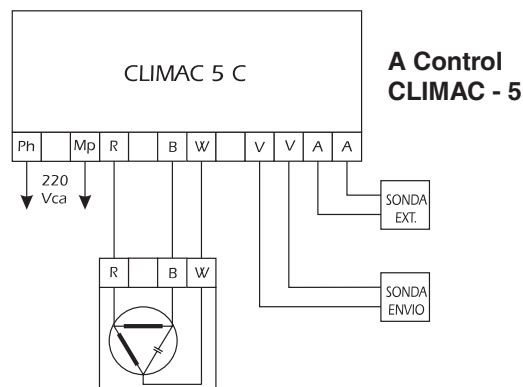
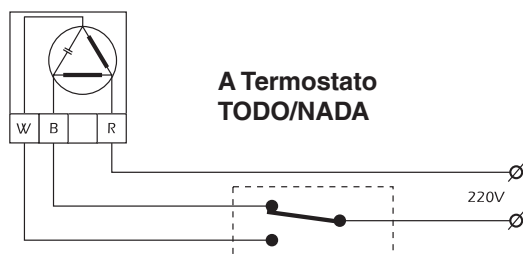

ACOPLAMIENTOS

- Para el acoplamiento de los motores a distintos tipos de válvulas.
- Se suministran completos de tornillos, arandelas y distanciadores precisos para el acople motor-válvula.

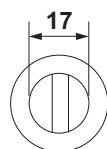

GI 271
Mut
serie 2000
CO 10 101

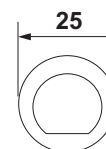

GI 272
Mut
serie 1000
Tecnocontrol
CO 10 102

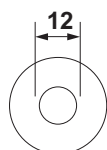

GI 280
Landis & Gyr
Lazzari
Carbofuel
CO 10 122

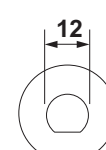

GI 274
Termostatica
DN 65 - 80 - 100
Besser
Stark
Elasta 4 vias
Flumix
CO 10 103

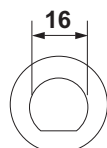

GI 290
Coster
CO 10 105